

CENNÍK 2019



Gerflor CZ s.r.o.
Na Statkách 585
783 01 Olomouc

IČ: 48399311
DIČ: CZ48399311

Po–Št 7.00–16.30 hod
Pia 7.00–15.30 hod



Vedúci zákaznického servisu

Ing. Michaela Fusková
mobil: +420 606 081 638
e-mail: michaela.fuskova@gerflor.com

Objednávky

mobil: +421 918 346 370
e-mail: regionski@gerflor.com



Vedúci predaja

Bc. Pyšný Zdeněk
mobil: +420 602 784 977
e-mail: zdenek.pysny@gerflor.com



Obchodno-technický poradca

Region 9
Ing. Jóri Vladimír
mobil: +421 917 110 082
e-mail: vladimir.jori@gerflor.com



Obchodno – technický poradca

Region 10
Jozef Peržel
mobil: +421 918 384 269
e-mail: jozef.perzel@gerflor.com



PODMIENKY DOPRAVY TOVARU

- V ROZVOZOVÝCH DŇOCH doprava ZADARMO nad 250 EUR + DPH (jedno miesto vykládky)
- MIMO ROZVOZOVÉ DNI doprava ZADARMO nad 800 EUR + DPH (jedno miesto vykládky)
- NESPLNENIE PODMIENKY NA DOPRAVU ZADARMO = paušálny poplatok 10,40 EUR + DPH

ROZVOZOVÉ TRASY

Streda	<ul style="list-style-type: none">- bratislavský kraj (uzávierka objednávok utorok do 10.00 hod)- trnavský kraj (uzávierka objednávok utorok do 10.00 hod)- prešovský kraj (uzávierka objednávok pondelok do 10.00 hod)- košický kraj (uzávierka objednávok pondelok do 10.00 hod)
Štvrtok	<ul style="list-style-type: none">- bratislavský kraj (uzávierka objednávok utorok do 10.00 hod)- nitriansky kraj (uzávierka objednávok utorok do 10.00 hod)- banskobystrický kraj (uzávierka objednávok utorok do 10.00 hod)
Piatok	<ul style="list-style-type: none">- žilinský kraj (uzávierka objednávok štvrtok do 10.00 hod)- trenčiansky kraj (uzávierka objednávok štvrtok do 10.00 hod)

Objednávky prijaté po 10.00 hod budú spracované až nasledujúci deň.

BYTOVÉ PVC S TEXTILNOU PODLOŽKOU	6-13
TICHÉ PODLAHY	14-15
VINYLOVÉ DIELCE ZÁMKOVÉ	16-21
VINYLOVÉ DIELCE LEPENÉ	22-33
VINYLOVÉ DIELCE ODNÍMATELNÉ	34-35
VINYLOVÉ DIELCE SAMOŤAŽNÉ	36-37
ZÁŤAŽOVÉ PODLAHY HETEROGÉNNE	38-45
ZÁŤAŽOVÉ PODLAHY HOMOGÉNNE	46-49
VINYLOVÉ DIELCE PRE INTENZÍVNU PREVÁDZKU	50-53
VODIVÉ VINYLOVÉ DIELCE PRE INTENZÍVNU PREVÁDZKU	54-55
ANTISTATICKÉ A VODIVÉ PODLAHY	56-57
PROTIŠMYKOVÉ PODLAHY	58-59
SPRCHOVÉ SYSTÉMY	60-61
ŠPORTOVÉ PODLAHY	62-63
KOBERCOVÉ ŠTVORCE	64-67
ČISTIACE ZÓNY / ROHOŽE	68-69
LAMINÁTOVÉ PODLAHY	70-71
DOPLNKOVÝ MATERIÁL	72
SOKLOVÉ LIŠTY	73
PROFILY	74-75
NÁRADIE PRE PODLAHÁROV	76-80
STAVEBNÁ CHÉMIA	81
STAROSTLIVOSŤ A ÚDRŽBA	82
GERFLOR PROMO	83

SKUPINA GERFLOR

Vyvíjame, vyrábame a predávame inovatívne, dizajnové a ekologicky zodpovedné riešenia v oblasti podláh a súvisiaceho príslušenstva. Predvídame potreby našich zákazníkov aj užívateľov našich podláh po celom svete. Ponúkame konkurencieschopnosť a úspech všetkým našim partnerom.

CELOSVETOVÉ ZASTÚPENIE

Sme blízko našim zákazníkom:

- ✓ 28 pobočiek a rozsiahlu sieť partnerských distribútorov
- ✓ 17 výrobných závodov a logistických centier

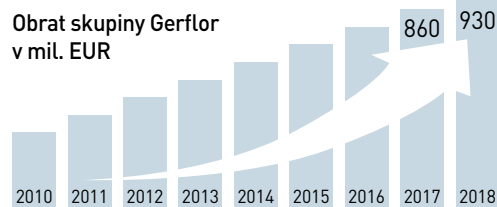
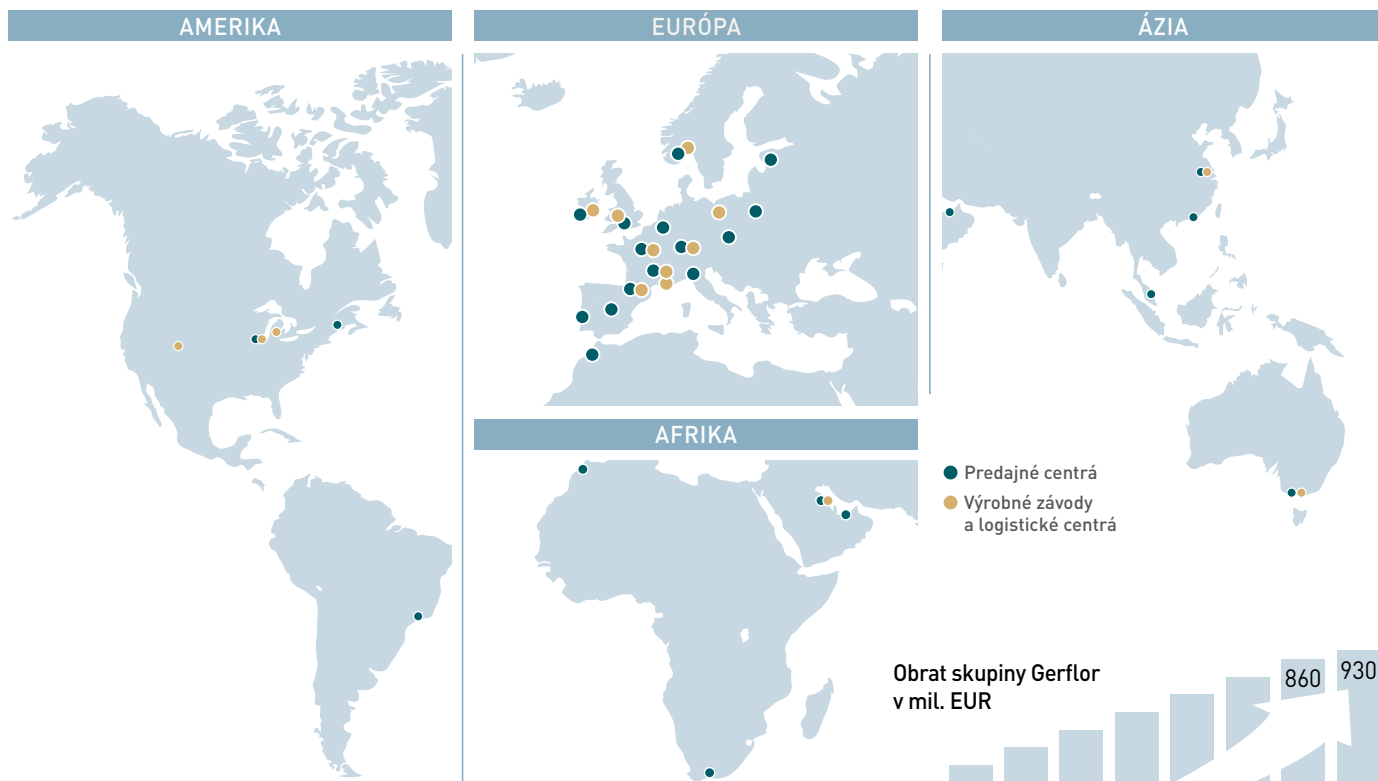

✓ NÁŠ TÍM: 4 000 zamestnancov, 40 národností.

POSLEDNÉ INOVÁCIE

- | | |
|--|---|
| 2010 Creation Clic System: unikátny vertikálny zámkový systém pre vinylové dielce | 2015 Clean Corner System: unikátny patentovaný systém inštalácie podláh v rohoch |
| 2011 Mipolam Symbioz™: homogénna podlahová krytina triedy oteru T na 100% biologickej báze | GTI EL5: unikátny patentovaný záťažový dielec pre renováciu |
| Evercare™: povrchová úprava na báze mikroštruktúrálnych polymérových vrstiev s využitím laserovej technológie | 2016 Kolekcia Creation získala v roku 2016 prvú cenu za dizajn – Reddot Award |
| 2012 Taralex™ Dry Tex System: unikátna a patentovaná riešenie pre vlhké podklady | 2017 Kolekcia New Taralay Impression získala cenu IDA 2017 |
| 2013 New Mural Calypso | Mipolam „80 let“ novinky v radách: Mipolam Affinity, Accord, Classic, Cosmo |
| 2014 New Taralay Premium s povrchovou úpravou ProtecSol®2 surface treatment | 2018 TopSilence Design – kombinácia vinylu a HDF |
| | New Creation |



RIEŠENIE

ZODPOVEDNÉ K ŽIVOTNÉMU PROSTREDIU



SUROVINY

ZDRAVOTNE NEŠKODNÉ SUROVINY

- žiadne ťažké kovy
- žiadne rozpúšťadlá
- žiadny formaldehyd
- Všetky materiály sú 100% v súlade s európskymi normami (REACH)

UDRŽATEĽNÉ VÝROBKÝ

obsahujú recyklovaný materiál

- Vinylové rolky GFT:
Patentovaná technológia GFT: textilná podložka obsahujúca vlákna vyrobené z recyklovaných plastových fliaš



na 1 m² Textline



KVALITA VNÚTORNÉHO OVZDUŠIA

Nízka emisia prchavých organických zlúčenín

- Všetky naše výrobky zodpovedajú normám **Floorscore, AgBB, A+ (Francúzsko) a M1 (Fínsko)**



- Celkové emisie prchavých organických zlúčenín (TVOC) po 28 dňoch **< 10 µg/m³**



- Riešenie Gerflor pre voľné kladenie: napr. rolky s textilnou podložkou / LVT CLIC a looselay / GTI

nie je nutné žiadne lepidlo

Systém bez obsahu prchavých organických zlúčenín

A IDEME
EŠTE ĎALEJ



EKOLOGICKÁ STOPA

- S cieľom **znižiť ekologický dopad** su všetky naše výrobky **navrhnuté s ohľadom na životné prostredie** a návrh vychádza z modelu analýzy životného cyklu
- Naše výrobky sú pravidelne posudzované v súlade s normami **ISO 16000**



RECYKLÁCIA

- **100% recyklovateľné** materiály
- **Všetky recyklované materiály**, ktoré sa používajú v našich výrobkoch, sú kontrolované a spĺňajú európske nariadenie REACH

Zaviazali sme sa K TRVALO UDRŽATEĽNÉMU ROZVOJU

ŠPECIFICKÉ RIEŠENIE PRE POTREBY KAŽDÉHO ODVETVIA

ŠIROKÁ PONUKA PODLAHOVÝCH KRYTÍN V ROLKÁCH ALEBO DIELCOCH



KANCELÁRIE



ZDRAVOTNÍCTVO



ŠPORT



ŠKOLSTVO

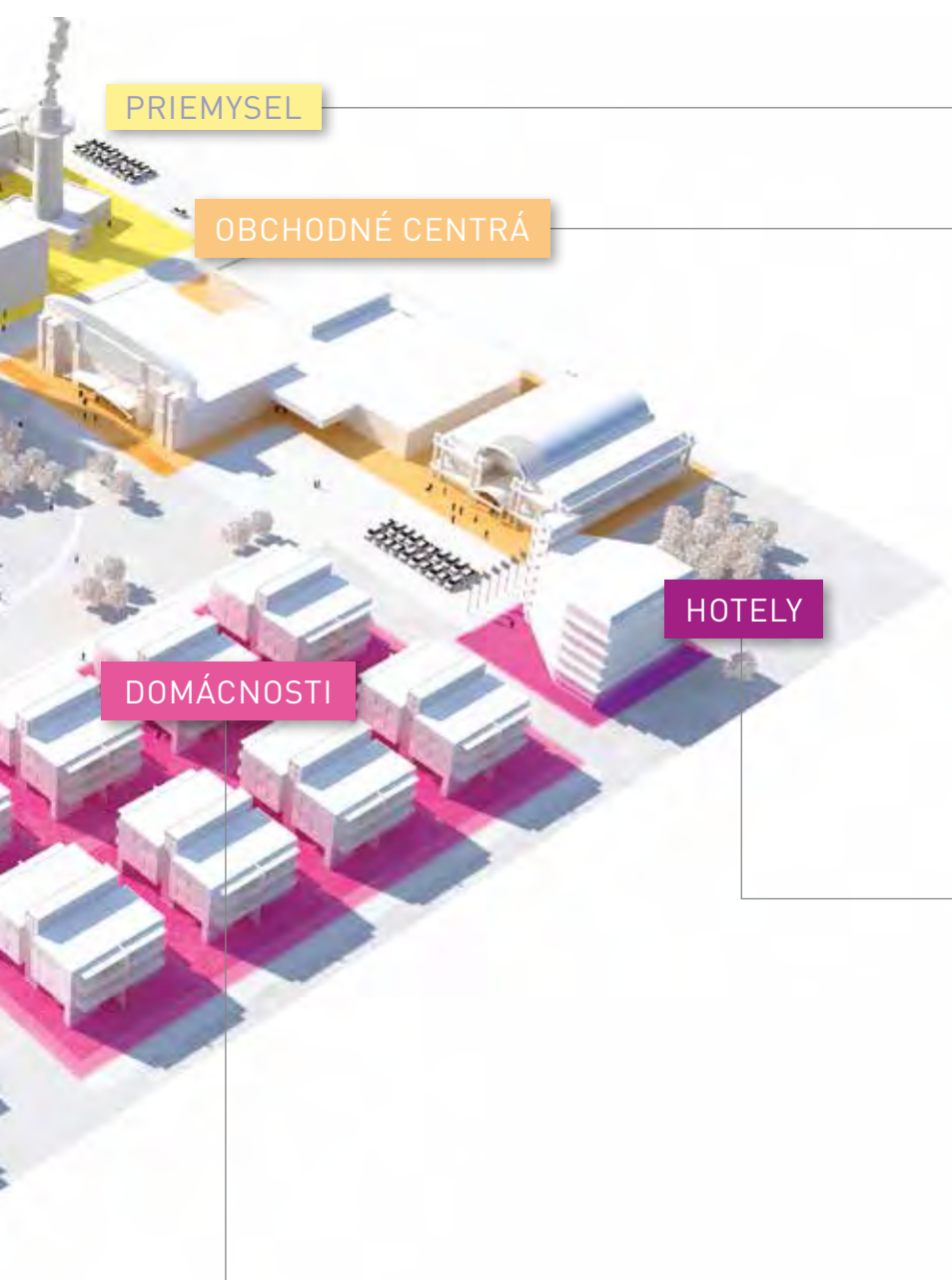

**NOVÉ BUDOVY ALEBO RENOVÁCIE,
GERFLOR MÁ VŽDY RIEŠENIE**



BYTOVÉ PVC S TEXTILNOU PODLOŽKOU

► HQR



Produktový rad PVC podláh **GERFLOR HQR** bol navrhnutý predovšetkým s ohľadom na maximálnu odolnosť proti opotrebeniu pri použití v domácnostiach aj komerčných priestoroch. Ponúka vysokú odolnosť záťažovej triedy 41 a širokú ponuku luxusných dekorov.

Úplne unikátna technológia umožňuje zníženie nákladov spojených s prípravou podkladu a následným kladením krytiny. Táto technológia dokáže vyrovnávať drobné nerovnosti v podklade, znižuje hluk a veľmi dobre akumuluje teplo. Vysokú kvalitu podláh **GERFLOR HQR** podčiarkuje 15-ročná záruka, ktorá sa vzťahuje na bytové priestory. Ide o ekologicky šetrnú podlahovú krytinu.

PVC podlahy **GERFLOR HQR** patria do kolekcie bytových podlahových krytín a sú najobľúbenejším radom PVC podlahových krytín s unikátnou textilnou podložkou.

kód	názov	klasifikácia	povrch. úprava	celk. hr. (mm)	hr. nášľapu (mm)	šírka rolky (m)	dĺžka rolky (bm)	hmotnosť (g/m ²)	odporúčaný dekor sokla*	záruka [rokov] byt./kom.	€/m ² bez DPH	€/m ² s DPH
GERH 0678	Noma Ceruse	32/41	PU HQR	3,10	0,50	2/3/4	25	2300	W652	15/5	16,67	20,-
GERH 0720	Timber Clear	32/41	PU HQR	3,10	0,50	2/3/4	25	2300	W171	15/5	16,67	20,-
GERH 1442	Noma Pecan	32/41	PU HQR	3,10	0,50	2/3/4	25	2300	W281	15/5	16,67	20,-
GERH 1451	Noma Kola	32/41	PU HQR	3,10	0,50	2/3/4	25	2300	W652	15/5	16,67	20,-
GERH 1778	Noma Nature	32/41	PU HQR	3,10	0,50	2/3/4	25	2300	W459	15/5	16,67	20,-
GERH 1787	Hartem Dark	32/41	PU HQR	3,10	0,50	2/4	25	2300	W647	15/5	16,67	20,-
GERH 1788	Hartem Light Grey	32/41	PU HQR	3,10	0,50	2/4	25	2300	W117	15/5	16,67	20,-
GERH 1806	Noma Champagne	32/41	PU HQR	3,10	0,50	2/4	25	2300	W459	15/5	16,67	20,-
GERH 1819	Timber Honey	32/41	PU HQR	3,10	0,50	2/3/4	25	2300	W643	15/5	16,67	20,-
GERH 1918	Castle Clear	32/41	PU HQR	3,10	0,50	2/4	25	2300	W646	15/5	16,67	20,-
GERH 1982	Medley Pearl	32/41	PU HQR	3,10	0,50	2/4	25	2300	W478	15/5	16,67	20,-
GERH 1988	Elegant Brown	32/41	PU HQR	3,10	0,50	2/4	25	2300	W161	15/5	16,67	20,-
GERH 1989	Elegant Clear	32/41	PU HQR	3,10	0,50	2/4	25	2300	W652	15/5	16,67	20,-
GERH 1990	Medley Brown	32/41	PU HQR	3,10	0,50	2/4	25	2300	W472	15/5	16,67	20,-
GERH 1994	Diamond Cream	32/41	PU HQR	3,10	0,50	2/4	25	2300	W646	15/5	16,67	20,-
GERH 1995	Diamond Blue	32/41	PU HQR	3,10	0,50	2/4	25	2300	W648	15/5	16,67	20,-
GERH 2003	Macchiato Naturel	32/41	PU HQR	3,10	0,50	2/4	25	2300	W652	15/5	16,67	20,-
GERH 2004	Macchiato Brown	32/41	PU HQR	3,10	0,50	2/4	25	2300	W458	15/5	16,67	20,-

Vysvetlivky:

*Lišta Döllken SLK50. Dekor lišty sa nemusí zhodovať s dekorom podlahy. Odporúčame výber so vzorkovnicou.



MADE IN FRANCE



Unikátna **PATENTOVANÁ** technológia
Ako jediná na trhu spoľahlivo vyrovná
drobné nerovnosti podkladu

GERFLOR – HQR



0678 Noma Ceruse



0720 Timber Clear



1442 Noma Pecan

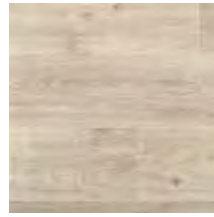

1451 Noma Kola



1778 Noma Nature



1787 Harlem Dark



1788 Harlem Light Grey



1806 Noma Champagne



1819 Timber Honey



1918 Castle Clear



1982 Medley Pearl



1988 Elegant Brown



1989 Elegant Clear



1990 Medley Brown



1994 Diamond Cream



1995 Diamond Blue



2003 Macchiato Naturel



2004 Macchiato Brown

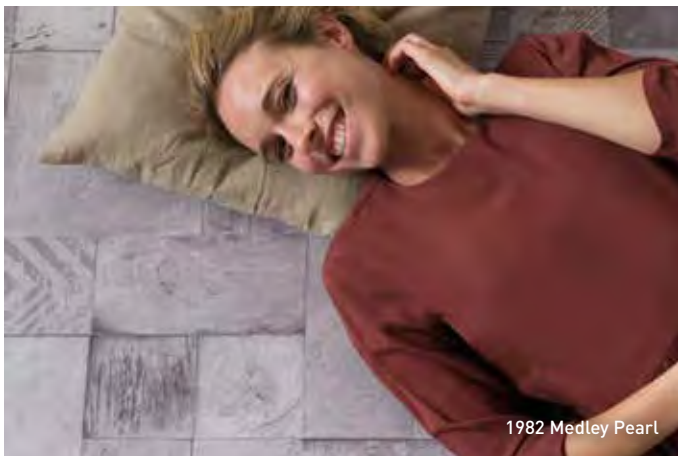

1982 Medley Pearl



1988 Elegant Brown



1994 Diamond Clear



1806 Noma Champagne

BYTOVÉ PVC S TEXTILNOU PODLOŽKOU

► HOME COMFORT

NOVÁ NIŽŠIA CENA 22 → 20 €



Už samotný názov **HOME COMFORT** napovedá, že ide o podlahovinu, ktorá sa svojim používateľom snaží ponúknuť predovšetkým maximálne pohodlie v záťažovej triede 23/31. Aby sa dosiahlo tohto vysokého komfortu, bolo potrebné splniť najčastejšie požiadavky domácností na tento druh materiálu, ako sú napríklad: redukcia hluku, kročajový útlm, dobrá akumulácia tepla, jednoduchá údržba, odolnosť, trvanlivosť a komfort pri chôdzi. Práve preto bola u PVC podlahovej krytiny **GERFLOR HOME COMFORT** zosilnená Fiber Glass textilná podložka, aby mohla, spoločne so špeciálnou transparentnou úpravou povrchu Pure Clean, ponúknuť požadované vlastnosti.

Celková hrúbka materiálu vychádza na 4 mm a to je u tohto typu podlahovín od Gerflor rozhodne najviac. Unikátna patentovaná technológia – textilná podložka GERFLOR – ako jediná na trhu dokáže spoľahlivo vyrovnáť drobné nerovnosti podkladu.

PVC podlahy **GERFLOR HOME COMFORT** patria do kategórie bytových podlahových krytín.

kód	názov	klasifikácia	povrch. úprava	celk. hr. (mm)	hr. nášlapu (mm)	šírka rolky (m)	dĺžka rolky (bm)	hmotnosť (g/m ²)	odporúčaný dekor sokla*	záruka (rokov)	€/m ² bez DPH	€/m ² s DPH
GERC 1556	Newport Honey	23/31	Pureclean	4,00	0,35	2/3/4	20	2440	W470	15	16,67	20,-
GERC 1632	Tweed Cream	23/31	Pureclean	4,00	0,35	2/3/4	20	2440	W649	15	16,67	20,-
GERC 1634	Tweed Brown	23/31	Pureclean	4,00	0,35	2/3/4	20	2440	W281	15	16,67	20,-
GERC 1667	Fisherman Ocean	23/31	Pureclean	4,00	0,35	2/4	20	2440	W436A	15	16,67	20,-
GERC 1750	Timber Perle	23/31	Pureclean	4,00	0,35	2/4	20	2440	W281	15	16,67	20,-
GERC 2069	Empire Dark Grey	23/31	Pureclean	4,00	0,35	2/4	20	2440	W471	15	16,67	20,-
GERC 2070	Empire White	23/31	Pureclean	4,00	0,35	2/4	20	2440	W646	15	16,67	20,-
GERC 2071	Leone Grey	23/31	Pureclean	4,00	0,35	2/4	20	2440	W146	15	16,67	20,-
GERC 2072	Leone Light Grey	23/31	Pureclean	4,00	0,35	2/4	20	2440	W436A	15	16,67	20,-
GERC 2076	Mandala Clear	23/31	Pureclean	4,00	0,35	2/4	20	2440	W436A	15	16,67	20,-
GERC 2077	Mandala White	23/31	Pureclean	4,00	0,35	2/4	20	2440	W117	15	16,67	20,-
GERC 2090	Empire Classic	23/31	Pureclean	4,00	0,35	2/4	20	2440	W467	15	16,67	20,-

Vysvetlivky:

*Lišta Dörlken SLK50. Dekor lišty sa nemusí zhodovať s dekorom podlahy. Odporúčame výber so vzorkovnicou.



MADE IN FRANCE



Unikátna **PATENTOVANÁ** technológia
Ako jediná na trhu spoľahlivo vyrovná
drobné nerovnosti podkladu

GERFLOR – Home Comfort



1556 Newport Honey



1632 Tweed Cream



1634 Tweed Brown



1667 Fisherman Ocean



1750 Timber Perle



2069 Empire Dark Grey



2070 Empire White



2071 Leone Grey



2072 Leone Light Grey

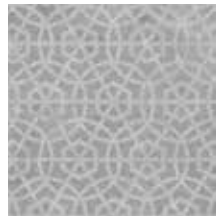

2076 Mandala Clear

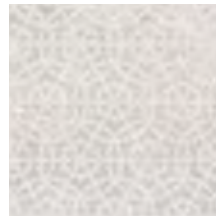

2077 Mandala White



2090 Empire Classic

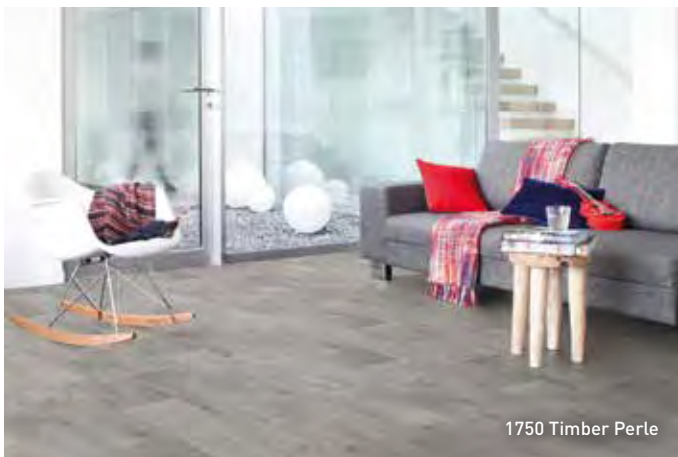

1750 Timber Perle



2076 Mandala Clear



1556 Newport Honey



1667 Fisherman Ocean

BYTOVÉ PVC S TEXTILNOU PODLOŽKOU

► TEXLINE

VYŠŠIA ODOLNOSŤ



GERFLOR TEXLINE je najrozšírenejším radom samovyrovňavacích PVC podlahových krytín určených pre bytové použitie. Záťažová trieda 23/31 u týchto podláh označuje, že sú dostatočne odolné na použitie vo všetkých bytových priestoroch, ale tiež v komerčných priestoroch s nízkou záťažou.

Táto kolekcia ponúka širokú škálu tých najpopulárnejších dekorov, ktoré sa dajú kombinovať s väčšinou nábytku a interiérových doplnkov. Povrchová úprava bola navrhnutá tak, aby vyhovela nárokom každej domácnosti, jednoducho sa čistí a navyše je doplnená protišmykovou úpravou. Ide o zdravotne neškodnú a 100% ekologicky šetrnú podlahovú krytinu. Pri výrobe bola použitá unikátna patentovaná technológia – textilná podložka GERFLOR, ako jediná na trhu dokáže spoľahlivo vyrovnáť drobné nerovnosti podkladu.

PVC podlahy **GERFLOR TEXLINE** patria do kolekcie bytových podlahových krytín Gerflor.

kód	názov	klasifikácia	povrch. úprava	celk. hr. (mm)	hr. nášlapu (mm)	šírka roľky (m)	dĺžka roľky (bm)	hmotnosť (g/m ²)	odporúčaný dekor sokla*	záruka (rokov)	€/m ² bez DPH	€/m ² s DPH
GERT 0475	Noma Chocolate	23/31	Pureclean	2,90	0,35	2/3/4	25	2000	W479	15	13,75	16,50
GERT 0476	Noma Miel	23/31	Pureclean	2,90	0,35	2/3/4	25	2000	W461	15	13,75	16,50
GERT 0515	Noma Blanc	23/31	Pureclean	2,90	0,35	2/3/4	25	2000	W644	15	13,75	16,50
GERT 1272	Timber Blond	23/31	Pureclean	2,90	0,35	2/3/4	25	2000	W652	15	13,75	16,50
GERT 1727	Noma Clear	23/31	Pureclean	2,90	0,35	2/3/4	25	2000	W478	15	13,75	16,50
GERT 1731	Noma Blond	23/31	Pureclean	2,90	0,35	2/3/4	25	2000	W467	15	13,75	16,50
GERT 1740	Timber Naturel	23/31	Pureclean	2,90	0,35	2/3/4	25	2000	W459	15	13,75	16,50
GERT 1802	Castle Blond	23/31	PureClean	2,90	0,35	2/3/4	25	2000	W463	15	13,75	16,50
GERT 1881	Hudson Dark	23/31	PureClean	2,90	0,35	2/3/4	25	2000	W643	15	13,75	16,50
GERT 1887	Hudson Blond	23/31	PureClean	2,90	0,35	2/3/4	25	2000	W211	15	13,75	16,50
GERT 1900	Harbor Nature	23/31	PureClean	2,90	0,35	2/3/4	25	2000	W653	15	13,75	16,50
GERT 1901	Harbor Pearl	23/31	PureClean	2,90	0,35	2/3/4	25	2000	W648	15	13,75	16,50
GERT 1951	Westwood Brown	23/31	PureClean	2,90	0,35	2/3/4	25	2000	W643	15	13,75	16,50
GERT 1970	Bruges Brown	23/31	PureClean	2,90	0,35	2/3/4	25	2000	W459	15	13,75	16,50
GERT 2083	Paris White	23/31	PureClean	2,90	0,35	2/4	25	2000	W646	15	13,75	16,50
GERT 2085	Paris Pecan	23/31	PureClean	2,90	0,35	2/4	25	2000	W643	15	13,75	16,50
GERT 2086	Paris Blond	23/31	PureClean	2,90	0,35	2/4	25	2000	W461	15	13,75	16,50
GERT 2098	Etna Dark Grey	23/31	PureClean	2,90	0,35	2/4	25	2000	W146	15	13,75	16,50
GERT 2099	Etna Clear	23/31	PureClean	2,90	0,35	2/4	25	2000	W117	15	13,75	16,50
GERT 2100	Etna Grey	23/31	PureClean	2,90	0,35	2/4	25	2000	W436	15	13,75	16,50

Vysvetlivky:

*Lišta Döllken SLK50. Dekor lišty sa nemusí zhodovať s dekorom podlahy. Odporúčame výber so vzorkovnicou.



MADE IN FRANCE



Unikátna **PATENTOVANÁ** technológia
Ako jediná na trhu spoľahlivo vyrovná
drobné nerovnosti podkladu

GERFLOR – Texline

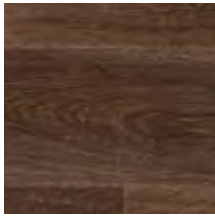

0475 Noma Chocolate



0476 Noma Miel



0515 Noma Blanc



1272 Timber Blond



1727 Noma Clear



1731 Noma Blond



1740 Timber Naturel



1802 Castle Blond

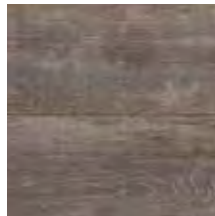

1881 Hudson Dark

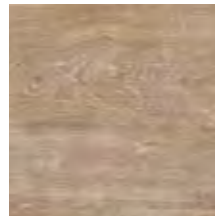

1887 Hudson Blond

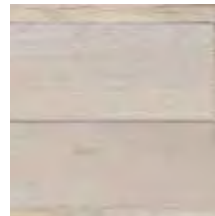

1900 Harbor Nature



1901 Harbor Pearl



1951 Westwood Brown

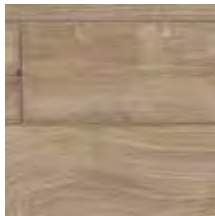

1970 Bruges Brown



2083 Paris White

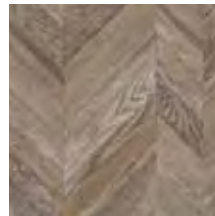

2085 Paris Pecan

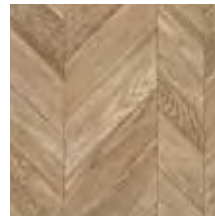

2086 Paris Blond



2098 Etna Dark Grey



2099 Etna Clear



2100 Etna Grey



1900 Harbor Nature



2086 Paris Blond

BYTOVÉ PVC S TEXTILNOU PODLOŽKOU

► SOLIDTEX



PVC podlahy výrobného radu **GERFLOR SOLIDTEX** ponúkajú cenovo dostupný variant vinylových podláh s textilnou podložkou, ktorá však nejde na úkor kvality. O mimoriadnu odolnosť výrobku sa postará extra silná nášlapná vrstva hrúbky 0,5 mm a zaručuje jej aj kvalifikáciu záťažovej triedy 33/42. Pre prirodzený vzhľad je použitá povrchová úprava Pureclean.

Mimoriadne odolný charakter tohto PVC ju predurčuje pre kladenie nielen v sektore rezidenčného bývania (vrátane kúpeľní a kuchýň, pretože krytina je kompatibilná do miestností trpiacich práve na zvýšenú vlhkosť), ale tiež v administratívnych priestoroch úradov alebo budovách ľahkého komerčného odvetvia. V ponuke sú tradičné aj menej obvyklé dekory vinylových podláh v roľkách.

kód	názov	klasifikácia	povrch. úprava	celk. hr. (mm)	hr. nášlapu (mm)	šírka rolky (m)	dĺžka rolky (bm)	hmotnosť (g/m ²)	odporúčaný dekor sokla*	záruka (rokov)	€/m ² bez DPH	€/m ² s DPH
GERSX 0019	Jurassic Nuage	33/42	Pureclean	2,00	0,50	2/4	25	1730	W117	10	10,92	13,10
GERSX 0087	Gravel Natural	33/42	Pureclean	2,00	0,50	2/4	25	1730	W117	10	10,92	13,10
GERSX 0089	Gravel Minéral	33/42	Pureclean	2,00	0,50	2/4	25	1730	W117	10	10,92	13,10
GERSX 0137	Aurore Naturel	33/42	Pureclean	2,00	0,50	2/4	25	1730	W137	10	10,92	13,10
GERSX 0401	Manitoba Peuplier	33/42	Pureclean	2,00	0,50	2/4	25	1730	W182	10	10,92	13,10
GERSX 0411	Beech Natural	33/42	Pureclean	2,00	0,50	2/4	25	1730	W172	10	10,92	13,10
GERSX 0412	Maple Forest	33/42	Pureclean	2,00	0,50	2/4	25	1730	W132	10	10,92	13,10
GERSX 0449	Toronto Miel	33/42	Pureclean	2,00	0,50	2/4	25	1730	W468	10	10,92	13,10
GERSX 0515	Noma Blanc	33/42	Pureclean	2,00	0,50	2/4	25	1730	W644	10	10,92	13,10
GERSX 0720	Timber Clear	33/42	Pureclean	2,00	0,50	2/4	25	1730	W171	10	10,92	13,10
GERSX 1291	Chelsea Clear	33/42	Pureclean	2,00	0,50	2/4	25	1730	W470	10	10,92	13,10
GERSX 1727	Noma Clear	33/42	Pureclean	2,00	0,50	2/4	25	1730	W478	10	10,92	13,10
GERSX 1827	Novara Beige	33/42	Pureclean	2,00	0,50	2/4	25	1730	W117	10	10,92	13,10

Vysvetlivky:

* Lišta Döllken SLK 50. Dekor lišty sa nemusí zhodovať s dekorom podlahy, odporúčame výber so vzorkovnicou.

GERFLOR – Solidtex



0019 Jurassic Nuage



0087 Gravel Natural



0089 Gravel Minéral



0137 Aurore Naturel



0401 Manitoba Peuplier



0411 Beech Natural



0412 Maple Forest



0449 Toronto Miel



0515 Noma Blanc



0720 Timber Clear

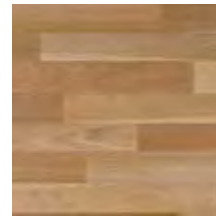

1291 Chelsea Clear



1727 Noma Clear

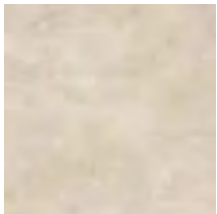

1827 Novara Beige

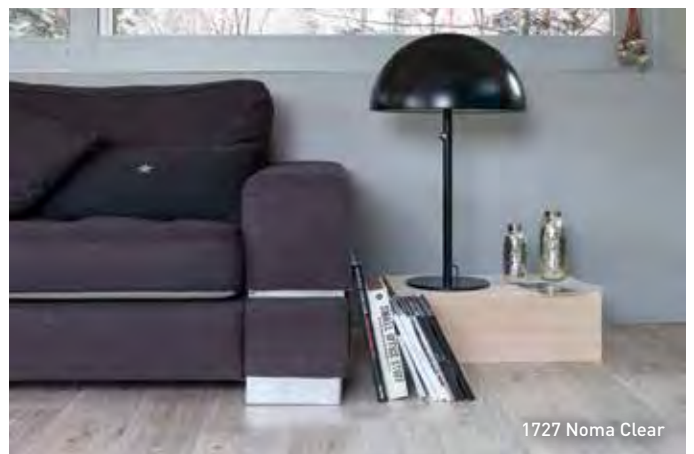

TICHÉ PODLAHY

► TOPSILENCE DESIGN

TopSilence
DESIGN



Nová kolekcia „tichých podláh“ prináša pod názvom **TOP SILENCE DESIGN** inováciu v celkovej konštrukcii produktu. Základom druhej generácie tejto podlahy je stále HDF doska. Hornú vrstvu tvorí odolná vinylová podlaha a ako podkladová vrstva je integrovaná korková podložka. Vďaka tejto kombinácii dosahuje podlaha kročajový útlm 16 dB. TopSilence Design je vhodný hlavne do bytových priestorov, avšak zvládne aj komerčné priestory s nižšou záťažou vzhľadom k úžitkovej triede 32. Tento obľúbený produkt ponúka na úvod zatiaľ 15 trendových dekorov, ku ktorým je k dispozícii designovo zhodná lišta z MDF jadra. Podlahu aj lišty držíme skladosť v ČR.

kód	názov	klasifikácia	povrch. úprava	štruktúra povrchu	rozmer (mm)	balenie (m ²)	hmotnosť (g/m ²)	doporučený dekor sokla	záruka (rokov)	€/m ² bez DPH	€/m ² s DPH
GERTOP 0003	Douro	32	PUR+	katrovaný	229 × 1235 × 9,5	1,7	9880	5947 S004	12	29,-	34,8
GERTOP 0004	Peniche	32	PUR+	katrovaný	229 × 1235 × 9,5	1,7	9880	5947 S026	12	29,-	34,8
GERTOP 0005	Sintra	32	PUR+	prírodné	229 × 1235 × 9,5	1,7	9880	5947 S008	12	29,-	34,8
GERTOP 0006	Ruivo Brown	32	PUR+	prírodné	229 × 1235 × 9,5	1,7	9880	5947 S024	12	29,-	34,8
GERTOP 0007	Carvalho	32	PUR+	kartáčovaný	229 × 1235 × 9,5	1,7	9880	5947 S035	12	29,-	34,8
GERTOP 0008	Estrela	32	PUR+	kartáčovaný	229 × 1235 × 9,5	1,7	9880	5947 S053	12	29,-	34,8
GERTOP 0009	Arda Golden	32	PUR+	prírodné	229 × 1235 × 9,5	1,7	9880	5947 S015	12	29,-	34,8
GERTOP 0010	Arda Pearl	32	PUR+	prírodné	229 × 1235 × 9,5	1,7	9880	5947 S014	12	29,-	34,8
GERTOP 0011	Tavira Clear	32	PUR+	prírodné	229 × 1235 × 9,5	1,7	9880	5947 S039	12	29,-	34,8
GERTOP 0012	Tavira White	32	PUR+	kartáčovaný	229 × 1235 × 9,5	1,7	9880	5947 S076	12	29,-	34,8
GERTOP 0013	Montego Light	32	PUR+	kartáčovaný	229 × 1235 × 9,5	1,7	9880	5947 S077	12	29,-	34,8
GERTOP 0014	Montego Grey	32	PUR+	kartáčovaný	229 × 1235 × 9,5	1,7	9880	5947 S043	12	29,-	34,8
GERTOP 0015	Braga	32	PUR+	kartáčovaný	229 × 1235 × 9,5	1,7	9880	5947 S075	12	29,-	34,8
GERTOP 0001	Negra	32	PUR+	tesaný kameň	298 × 620 × 9,5	1,11	9880	5947 S042	12	29,-	34,8
GERTOP 0002	Minho	32	PUR+	tesaný kameň	298 × 620 × 9,5	1,11	9880	5947 S020	12	29,-	34,8

Originál MDF lišta vo farbe dekoru

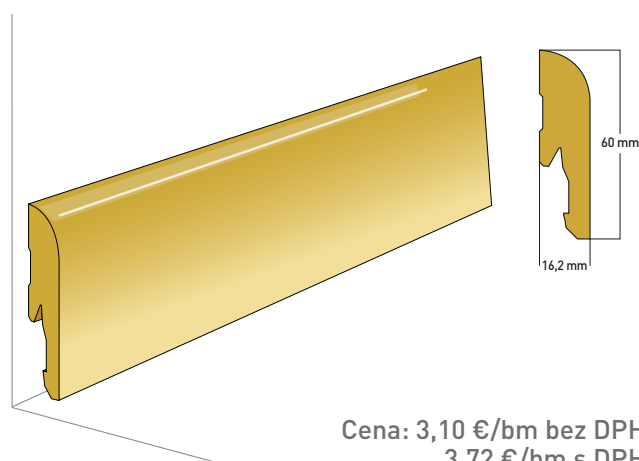

Cena: 3,10 €/bm bez DPH
3,72 €/bm s DPH

TopSilence



0003 Douro



0004 Peniche



0005 Sintra



0006 Ruivo Brown



0007 Carvalho



0008 Estrela



0009 Arda Golden

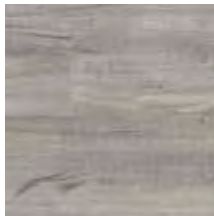

0010 Arda Pearl



0011 Tavira Clear



0012 Tavira White



0013 Montego Light



0014 Montego Grey



0015 Braga

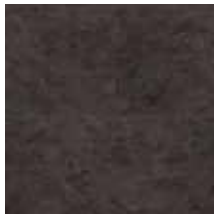

0001 Negra



0002 Minho



0012 Tavira White



0006 Ruivo Brown



0003 Douro



0002 Minho

VINYLOVÉ DIELCE ZÁMKOVÉ

► CREATION 70 CLIC

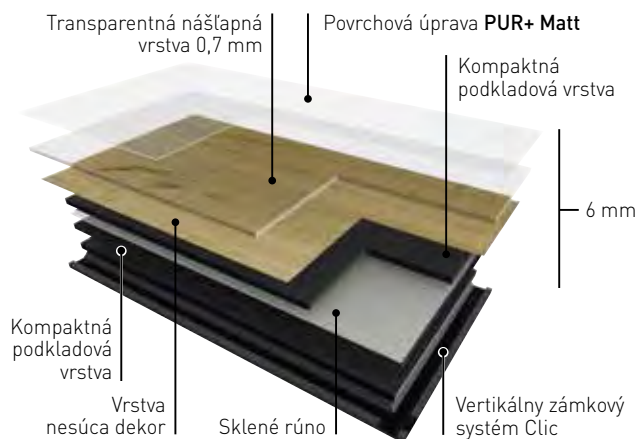

CREATION 70 CLIC je kolekcia vysoko záťažových vinylových dielcov so zámkom, určená predovšetkým pre **rekonštrukcie veľmi zaťažovaných priestorov**. Vďaka patentovanej konštrukcii zámkov je možná tiež lokálna výmena jednej lamely v ploche bez obmedzenia prevádzky. Materiál je vhodný napr. pre **obchody, supermarkety a reštaurácie**. Vďaka silnej nášľapnej vrstve 0,7 mm má materiál **dĺhú životnosť** a spĺňa požiadavky **najvyššej záťažovej triedy 34/43**.

kód	názov	klasifikácia	povrch. úprava	hr. nášľapu (mm)	rozmer lamely (mm)	balenie (m ²)	hmotnosť (g/m ²)	záruka (rokov) byt./kom.	€/m ² bez DPH	€/m ² s DPH
GERCC70 0357	Portobello	34/43	PUR+ MATT	0,7	214 × 1239 × 6	1,59	9850	5	43,88	52,66
GERCC70 0358	Moon Island	34/43	PUR+ MATT	0,7	214 × 1239 × 6	1,59	9850	5	43,88	52,66
GERCC70 0359	Wild Oak	34/43	PUR+ MATT	0,7	214 × 1239 × 6	1,59	9850	5	43,88	52,66
GERCC70 0360	Deep Forest	34/43	PUR+ MATT	0,7	214 × 1239 × 6	1,59	9850	5	43,88	52,66
GERCC70 0538	Midwest	34/43	PUR+ MATT	0,7	214 × 1239 × 6	1,59	9850	5	43,88	52,66
GERCC70 0545	Serena	34/43	PUR+ MATT	0,7	214 × 1239 × 6	1,59	9850	5	43,88	52,66
GERCC70 0577	Albion	34/43	PUR+ MATT	0,7	214 × 1239 × 6	1,59	9850	5	43,88	52,66
GERCC70 0797	Cervino Oak Beige	34/43	PUR+ MATT	0,7	242 × 1461 × 6	1,77	9850	5	43,88	52,66
GERCC70 0798	Cervino Oak Nature	34/43	PUR+ MATT	0,7	242 × 1461 × 6	1,77	9850	5	43,88	52,66
GERCC70 0799	Toasted Wood Cafe	34/43	PUR+ MATT	0,7	242 × 1461 × 6	1,77	9850	5	43,88	52,66
GERCC70 0800	Toasted Wood Roadster	34/43	PUR+ MATT	0,7	242 × 1461 × 6	1,77	9850	5	43,88	52,66
GERCC70 1049	Grace Bay Cream	34/43	PUR+ MATT	0,7	214 × 1239 × 6	1,59	9850	5	43,88	52,66
GERCC70 1050	Grace Bay Black	34/43	PUR+ MATT	0,7	214 × 1239 × 6	1,59	9850	5	43,88	52,66
GERCC70 1051	Muse Smoked	34/43	PUR+ MATT	0,7	214 × 1239 × 6	1,59	9850	5	43,88	52,66
GERCC70 1052	Muse Sand	34/43	PUR+ MATT	0,7	214 × 1239 × 6	1,59	9850	5	43,88	52,66
GERCC70 1053	Toasted Wood Ash	34/43	PUR+ MATT	0,7	242 × 1461 × 6	1,77	9850	5	43,88	52,66
GERCC70 1054	Onka Honey	34/43	PUR+ MATT	0,7	242 × 1461 × 6	1,77	9850	5	43,88	52,66
GERCC70 1055	Onka Natural	34/43	PUR+ MATT	0,7	242 × 1461 × 6	1,77	9850	5	43,88	52,66
GERCC70 1056	Onka Pearl	34/43	PUR+ MATT	0,7	242 × 1461 × 6	1,77	9850	5	43,88	52,66
GERCC70 1057	Onka Coffee	34/43	PUR+ MATT	0,7	242 × 1461 × 6	1,77	9850	5	43,88	52,66
GERCC70 0085	Dock Grey	34/43	PUR+ MATT	0,7	391 × 729 × 6	1,43	9850	5	43,88	52,66
GERCC70 0088	Oxyd Pure	34/43	PUR+ MATT	0,7	391 × 729 × 6	1,43	9850	5	43,88	52,66
GERCC70 0089	Oxyd Iron	34/43	PUR+ MATT	0,7	391 × 729 × 6	1,43	9850	5	43,88	52,66
GERCC70 1058	Gentleman Grey	34/43	PUR+ MATT	0,7	391 × 729 × 6	1,43	9850	5	43,88	52,66
GERCC70 1059	Secret Garden White	34/43	PUR+ MATT	0,7	391 × 729 × 6	1,43	9850	5	43,88	52,66
GERCC70 1060	Pure Concrete Light	34/43	PUR+ MATT	0,7	391 × 729 × 6	1,43	9850	5	43,88	52,66
GERCC70 1061	Pure Concrete Medium	34/43	PUR+ MATT	0,7	391 × 729 × 6	1,43	9850	5	43,88	52,66
GERCC70 1062	Pure Concrete Dark	34/43	PUR+ MATT	0,7	391 × 729 × 6	1,43	9850	5	43,88	52,66
GERCC70 1063	Pure Concrete Beige	34/43	PUR+ MATT	0,7	391 × 729 × 6	1,43	9850	5	43,88	52,66
GERCC70 1064	Prado Green	34/43	PUR+ MATT	0,7	391 × 729 × 6	1,43	9850	5	43,88	52,66
GERCC70 1065	Prado Terracotta	34/43	PUR+ MATT	0,7	391 × 729 × 6	1,43	9850	5	43,88	52,66
GERCC70 1066	Terrazzo Ocre	34/43	PUR+ MATT	0,7	391 × 729 × 6	1,43	9850	5	43,88	52,66
GERCC70 1067	Terrazzo Nature	34/43	PUR+ MATT	0,7	391 × 729 × 6	1,43	9850	5	43,88	52,66
GERCC70 1068	Etna Beige	34/43	PUR+ MATT	0,7	391 × 729 × 6	1,43	9850	5	43,88	52,66
GERCC70 1069	Etna Dark	34/43	PUR+ MATT	0,7	391 × 729 × 6	1,43	9850	5	43,88	52,66

GERFLOR – Creation 70 Clic



0357 Portobello



0358 Moon Island



0359 Wild Oak



0360 Deep Forest

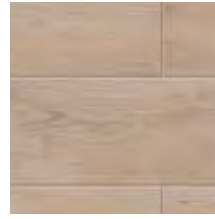

0538 Midwest

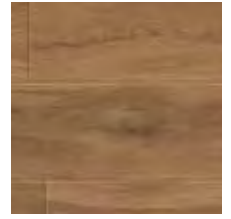

0545 Serena



0577 Albion



0797 Cervino Oak Beige



0798 Cervino Oak Nature



0799 Toasted Wood Cafe



0800 Toasted Wood Roadster



1049 Grace Bay Cream

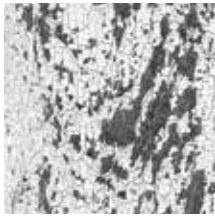

1050 Grace Bay Black



1051 Muse Smoked



1052 Muse Sand



1053 Toasted Wood Ash

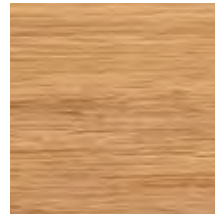

1054 Onka Honey



1055 Onka Natural

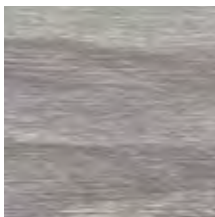

1056 Onka Pearl

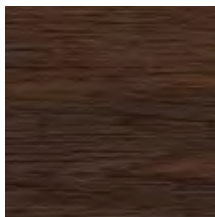

1057 Onka Coffee



0085 Dock Grey



0088 Oxyd Pure

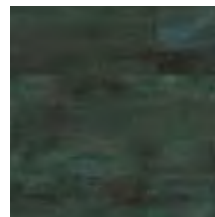

0089 Oxyd Iron



1058 Gentleman Grey

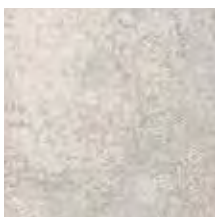

1059 Secret Garden White

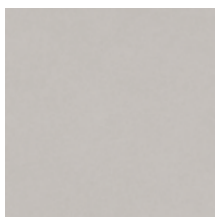

1060 Pure Concrete Light



1061 Pure Concrete Medium

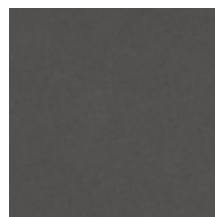

1062 Pure Concrete Dark



1063 Pure Concrete Beige



1064 Prado Green

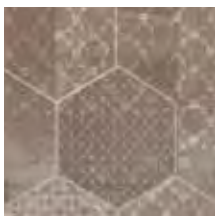

1065 Prado Terracotta



1066 Terrazzo Ocre



1067 Terrazzo Nature

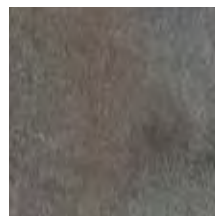

1069 Etna Dark

VINYLOVÉ DIELCE ZÁMKOVÉ

► CREATION 55 CLIC

NOVÁ NIŽŠIA CENA U DREVENÝCH DEKOROV 39,75 → 39 €

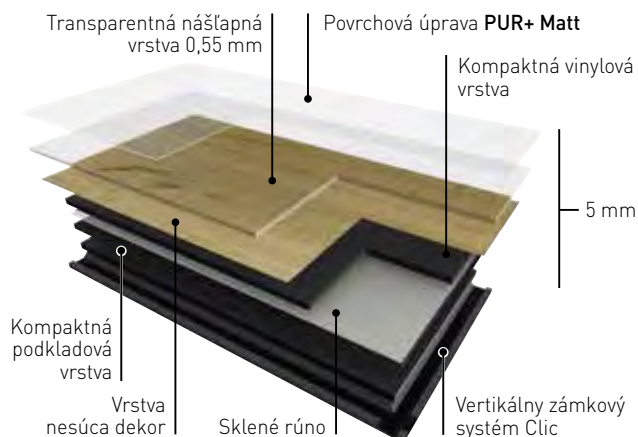

Creation 55 CLIC je veľmi obľúbená kolekcia zámkových vinylových dielcov s hrúbkou 5 mm, nášľapnou vrstvou 0,55 mm a širokou paletou dekorov so skosenými hranami. **Jednoduchú údržbu zaisťuje PUR+ MATT ochranná vrstva.**

Creation 55 Clíc má **exkluzívne zámkové vyhotovenie vyvinuté spoločnosťou Gerflor**. Vyznačuje sa veľmi **vysohou pevnosťou spoja** a súčasne veľmi **rýchlou a jednoduchou inštaláciou**. Porovnávacie testy potvrdili **až o 30% rýchlejšie kladenie** oproti bežným podlahovým krytinám tohto typu. Ďalšou obrovskou devízou tohto zámku je veľmi **jednoduchá výmena dielca priamo v ploche** v prípade poškodenia, bez nutnosti rozobrať celú podlahovú plochu.

kód	názov	klasifikácia	povrch. úprava	hr. nášľapu (mm)	rozmer lamely (mm)	balenie (m ²)	hmotnosť (g/m ²)	odporúčaný dekor sokla*	záruka (rokov)	€/m ² bez DPH	€/m ² s DPH
GERCC55 0060	Arena	33/42	PUR+ MATT	0,55	1239 × 214 × 5	1,86	8230	2485	15/5	32,50	39,-
GERCC55 0061	Oxford	33/42	PUR+ MATT	0,55	1239 × 214 × 5	1,86	8230	W618	15/5	32,50	39,-
GERCC55 0347	Ballerina	33/42	PUR+ MATT	0,55	1239 × 214 × 5	1,86	8230	2487	15/5	32,50	39,-
GERCC55 0441	Honey Oak	33/42	PUR+ MATT	0,55	1239 × 214 × 5	1,86	8230	2603	15/5	32,50	39,-
GERCC55 0445	Rustic Oak	33/42	PUR+ MATT	0,55	1239 × 214 × 5	1,86	8230	2451	15/5	32,50	39,-
GERCC55 0447	Amador	33/42	PUR+ MATT	0,55	1239 × 214 × 5	1,86	8230	W418	15/5	32,50	39,-
GERCC55 0448	Malua Bay	33/42	PUR+ MATT	0,55	1239 × 214 × 5	1,86	8230	W629	15/5	32,50	39,-
GERCC55 0455	Long Board	33/42	PUR+ MATT	0,55	1239 × 214 × 5	1,86	8230	2032	15/5	32,50	39,-
GERCC55 0456	Ranch	33/42	PUR+ MATT	0,55	1239 × 214 × 5 1461 × 242 × 5	1,86 2,12	8230	W696	15/5	32,50	39,-
GERCC55 0457	Buffalo	33/42	PUR+ MATT	0,55	1239 × 214 × 5	1,86	8230	W565	15/5	32,50	39,-
GERCC55 0458	Aspen	33/42	PUR+ MATT	0,55	1239 × 214 × 5	1,86	8230	W565	15/5	32,50	39,-
GERCC55 0459	Brownie	33/42	PUR+ MATT	0,55	1239 × 214 × 5	1,86	8230	W616	15/5	32,50	39,-
GERCC55 0461	Michigan	33/42	PUR+ MATT	0,55	1239 × 214 × 5	1,86	8230	W616	15/5	32,50	39,-
GERCC55 0465	Cambridge	33/42	PUR+ MATT	0,55	1239 × 214 × 5	1,86	8230	W391	15/5	32,50	39,-
GERCC55 0503	Quartet	33/42	PUR+ MATT	0,55	1239 × 214 × 5	1,86	8230	W603	15/5	32,50	39,-
GERCC55 0504	Twist	33/42	PUR+ MATT	0,55	1239 × 214 × 5	1,86	8230	2032	15/5	32,50	39,-
GERCC55 0579	Amarante	33/42	PUR+ MATT	0,55	1239 × 214 × 5	1,86	8230	2451	15/5	32,50	39,-
GERCC55 0584	White Lime	33/42	PUR+ MATT	0,55	1239 × 214 × 5	1,86	8230	2773	15/5	32,50	39,-
GERCC55 0795	Swiss Oak Cashmere	33/42	PUR+ MATT	0,55	1239 × 214 × 5 1461 × 242 × 5	1,86 2,12	8230	2032	15/5	32,50	39,-
GERCC55 0796	Swiss Oak Golden	33/42	PUR+ MATT	0,55	1239 × 214 × 5 1461 × 242 × 5	1,86 2,12	8230	2388	15/5	32,50	39,-
GERCC55 0846	Swiss Oak Pearl	33/42	PUR+ MATT	0,55	1239 × 214 × 5 1461 × 242 × 5	1,86 2,12	8230	W2537	15/5	32,50	39,-
GERCC55 0847	Swiss Oak Smoked	33/42	PUR+ MATT	0,55	1239 × 214 × 5 1461 × 242 × 5	1,86 2,12	8230	2362	15/5	32,50	39,-
GERCC55 0848	Swiss Oak Beige	33/42	PUR+ MATT	0,55	1239 × 214 × 5 1461 × 242 × 5	1,86 2,12	8230	2022	15/5	32,50	39,-
GERCC55 0849	Cedar Pure	33/42	PUR+ MATT	0,55	1461 × 242 × 5	2,12	8230	2445	15/5	32,50	39,-
GERCC55 0850	Cedar Brown	33/42	PUR+ MATT	0,55	1461 × 242 × 5	2,12	8230	2637	15/5	32,50	39,-
GERCC55 0851	Bostonian Oak Honey	33/42	PUR+ MATT	0,55	1239 × 214 × 5 1461 × 242 × 5	1,86 2,12	8230	2388	15/5	32,50	39,-
GERCC55 0853	Bostonian Oak Beige	33/42	PUR+ MATT	0,55	1239 × 214 × 5 1461 × 242 × 5	1,86 2,12	8230	2258	15/5	32,50	39,-
GERCC55 0855	Bostonian Oak Grey	33/42	PUR+ MATT	0,55	1239 × 214 × 5 1461 × 242 × 5	1,86 2,12	8230	2696	15/5	32,50	39,-
GERCC55 0856	Paint Wood Taupe	33/42	PUR+ MATT	0,55	1239 × 214 × 5	1,86	8230	W409	15/5	32,50	39,-
GERCC55 0857	Stripe Oak Honey	33/42	PUR+ MATT	0,55	1239 × 214 × 5	1,86	8230	2428	15/5	32,50	39,-
GERCC55 0858	Stripe Oak Ice	33/42	PUR+ MATT	0,55	1239 × 214 × 5	1,86	8230	2537	15/5	32,50	39,-
GERCC55 0859	Quartet Fauve	33/42	PUR+ MATT	0,55	1239 × 214 × 5	1,86	8230	2424	15/5	32,50	39,-
GERCC55 0871	Bostonian Oak	33/42	PUR+ MATT	0,55	1239 × 214 × 5	1,86	8230	2603	15/5	32,50	39,-
GERCC55 0095	Rust Corten	33/42	PUR+ MATT	0,55	729 × 391 × 5	1,71	8230	W367	15/5	33,29	39,95
GERCC55 0373	Silver City	33/42	PUR+ MATT	0,55	729 × 391 × 5	1,71	8230	2718	15/5	33,29	39,95
GERCC55 0374	Parker Station	33/42	PUR+ MATT	0,55	729 × 391 × 5	1,71	8230	2373	15/5	33,29	39,95
GERCC55 0436	Riverside	33/42	PUR+ MATT	0,55	729 × 391 × 5	1,71	8230	2016	15/5	33,29	39,95
GERCC55 0476	Staccato	33/42	PUR+ MATT	0,55	729 × 391 × 5	1,71	8230	2615	15/5	33,29	39,95
GERCC55 0618	Carmel	33/42	PUR+ MATT	0,55	729 × 391 × 5	1,71	8230	2016	15/5	33,29	39,95
GERCC55 0744	Carrare	33/42	PUR+ MATT	0,55	729 × 391 × 5	1,71	8230	436A	15/5	33,29	39,95
GERCC55 0751	Durango Taupe	33/42	PUR+ MATT	0,55	729 × 391 × 5	1,71	8230	W717	15/5	33,29	39,95
GERCC55 0860	Norwegian Stone	33/42	PUR+ MATT	0,55	729 × 391 × 5	1,71	8230	2584	15/5	33,29	39,95
GERCC55 0861	Reggia Ivory	33/42	PUR+ MATT	0,55	729 × 391 × 5	1,71	8230	W717	15/5	33,29	39,95
GERCC55 0863	Eramosa Beige	33/42	PUR+ MATT	0,55	729 × 391 × 5	1,71	8230	1374	15/5	33,29	39,95
GERCC55 0866	Bloom Taupe	33/42	PUR+ MATT	0,55	729 × 391 × 5	1,71	8230	2625	15/5	33,29	39,95
GERCC55 0867	Bloom Grey	33/42	PUR+ MATT	0,55	729 × 391 × 5	1,71	8230	W722	15/5	33,29	39,95
GERCC55 0868	Bloom Uni Taupe	33/42	PUR+ MATT	0,55	729 × 391 × 5	1,71	8230	2625	15/5	33,29	39,95
GERCC55 0869	Bloom Uni Grey	33/42	PUR+ MATT	0,55	729 × 391 × 5	1,71	8230	W722	15/5	33,29	39,95

Vysvetlivky:

* Lišta Döllken EP 60. Dekor lišty sa nemusí zhodovať s dekorom podlahy, odporúčame výber so vzorkovnicou.

GERFLOR – Creation 55 Clic

						
0060 Arena	0061 Oxford	0347 Ballerina	0441 Honey Oak	0445 Rustic Oak	0447 Amador	0448 Malua Bay
						
0455 Long Board	0456 Ranch	0457 Buffalo	0458 Aspen	0459 Brownie	0461 Michigan	0465 Cambridge
						
0503 Quartet	0504 Twist	0579 Amarante	0584 White Lime	0795 Swiss Oak Cashmere	0796 Swiss Oak Golden	0846 Swiss Oak Pearl
						
0847 Swiss Oak Smoked	0848 Swiss Oak Beige	0849 Cedar Pure	0850 Cedar Brown	0851 Bostonian Oak Honey	0853 Bostonian Oak Beige	0855 Bostonian Oak Grey
						
0856 Paint Wood Taupe	0857 Stripe Oak Honey	0858 Stripe Oak Ice	0859 Quartet Fauve	0871 Bostonian Oak	0095 Rust Corten	0373 Silver City
						
0374 Parker Station	0436 Riverside	0476 Staccato	0618 Carmel	0744 Carrare	0751 Durango Taupe	0860 Norwegian Stone
						
0861 Reggia Ivory	0863 Eramosa Beige	0866 Bloom Taupe	0867 Bloom Grey	0868 Bloom Uni Taupe	0869 Bloom Uni Grey	

VINYLOVÉ DIELCE ZÁMKOVÉ

► CREATION 30 CLIC

NOVÁ NIŽŠIA CENA U DREVENÝCH DEKOROV 25 → 33 €

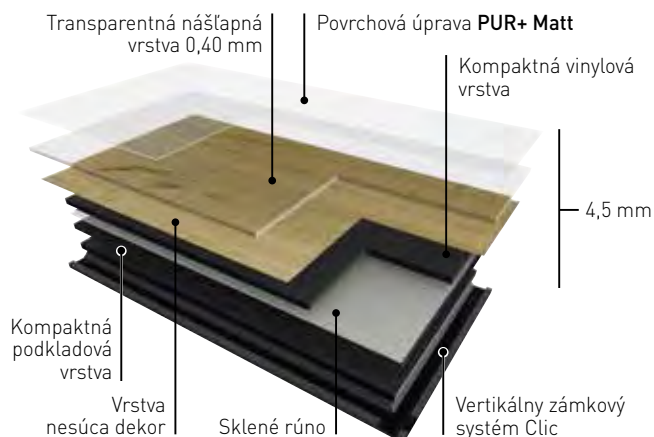

Creation 30 CLIC je novinka v ponuke spoločnosti Gerflor a nahradzuje predchádzajúcu verziu Creation Lock. Nové parametre 4,5 mm hrúbka a nášlapná vrstva 0,4 mm posúvajú túto podlahu do úžitkovej triedy 32. Kolekcia obsahuje rozšírenú paletu dekorov so skosenými hranami. **Jednoduchú údržbu zaisťuje PUR+ MATT ochranná vrstva.** Creation 30 Clíc má **exkluzívne zámkové vyhotovenie vyvinuté spoločnosťou Gerflor.** Vyznačuje sa veľmi vysokou pevnosťou spoja a súčasne veľmi rýchlou a jednoduchou inštaláciou. Porovnávacie testy potvrdili až o 30% rýchlejšie kladenie oproti bežným podlahovým krytinám tohto typu. Ďalšou obrovskou devízou tohto zámku je **veľmi jednoduchá výmena dielca priamo v ploche** bez nutnosti rozoberať celú podlahovú plochu. Väčšina dekorov je k dispozícii sklado v ČR.

kód	názov	klasifikácia	povrch. úprava	hr. nášlapu (mm)	rozmer lamely (mm)	balenie (m ²)	hmotnosť (g/m ²)	Doporučený dekor soklu*	záruka (rokov) komerčný	€/m ² bez DPH	€/m ² s DPH
GERCC30 0060	Arena	32/41	PUR+ MATT	0,40	1239 × 214 × 4,5	2,12	7385	2485	12	27,50	33,-
GERCC30 0061	Oxford	32/41	PUR+ MATT	0,40	1239 × 214 × 4,5	2,12	7385	W618	12	27,50	33,-
GERCC30 0347	Ballerina	32/41	PUR+ MATT	0,40	1239 × 214 × 4,5	2,12	7385	2487	12	27,50	33,-
GERCC30 0441	Honey Oak	32/41	PUR+ MATT	0,40	1239 × 214 × 4,5	2,12	7385	2603	12	27,50	33,-
GERCC30 0445	Rustic Oak	32/41	PUR+ MATT	0,40	1239 × 214 × 4,5	2,12	7385	2451	12	27,50	33,-
GERCC30 0447	Amador	32/41	PUR+ MATT	0,40	1239 × 214 × 4,5	2,12	7385	W418	12	27,50	33,-
GERCC30 0448	Malua Bay	32/41	PUR+ MATT	0,40	1239 × 214 × 4,5	2,12	7385	W629	12	27,50	33,-
GERCC30 0455	Long Board	32/41	PUR+ MATT	0,40	1239 × 214 × 4,5	2,12	7385	2032	12	27,50	33,-
GERCC30 0456	Ranch	32/41	PUR+ MATT	0,40	1239 × 214 × 4,5 1461 × 242 × 4,5	2,12 2,47	7385	W696	12	27,50	33,-
GERCC30 0457	Buffalo	32/41	PUR+ MATT	0,40	1239 × 214 × 4,5	2,12	7385	W565	12	27,50	33,-
GERCC30 0458	Aspen	32/41	PUR+ MATT	0,40	1239 × 214 × 4,5	2,12	7385	W565	12	27,50	33,-
GERCC30 0459	Brownie	32/41	PUR+ MATT	0,40	1239 × 214 × 4,5	2,12	7385	W616	12	27,50	33,-
GERCC30 0461	Michigan	32/41	PUR+ MATT	0,40	1239 × 214 × 4,5	2,12	7385	W616	12	27,50	33,-
GERCC30 0465	Cambridge	32/41	PUR+ MATT	0,40	1239 × 214 × 4,5	2,12	7385	W391	12	27,50	33,-
GERCC30 0503	Quartet	32/41	PUR+ MATT	0,40	1239 × 214 × 4,5	2,12	7385	W603	12	27,50	33,-
GERCC30 0504	Twist	32/41	PUR+ MATT	0,40	1239 × 214 × 4,5	2,12	7385	2032	12	27,50	33,-
GERCC30 0579	Amarante	32/41	PUR+ MATT	0,40	1239 × 214 × 4,5	2,12	7385	2451	12	27,50	33,-
GERCC30 0584	White Lime	32/41	PUR+ MATT	0,40	1239 × 214 × 4,5	2,12	7385	2773	12	27,50	33,-
GERCC30 0795	Swiss Oak Cashmere	32/41	PUR+ MATT	0,40	1239 × 214 × 4,5 1461 × 242 × 4,5	2,12 2,47	7385	2032	12	27,50	33,-
GERCC30 0796	Swiss Oak Golden	32/41	PUR+ MATT	0,40	1239 × 214 × 4,5 1461 × 242 × 4,5	2,12 2,47	7385	2388	12	27,50	33,-
GERCC30 0846	Swiss Oak Pearl	32/41	PUR+ MATT	0,40	1239 × 214 × 4,5 1461 × 242 × 4,5	2,12 2,47	7385	2537	12	27,50	33,-
GERCC30 0847	Swiss Oak Smoked	32/41	PUR+ MATT	0,40	1239 × 214 × 4,5 1461 × 242 × 4,5	2,12 2,47	7385	2362	12	27,50	33,-
GERCC30 0848	Swiss Oak Beige	32/41	PUR+ MATT	0,40	1239 × 214 × 4,5 1461 × 242 × 4,5	2,12 2,47	7385	2022	12	27,50	33,-
GERCC30 0849	Cedar Pure	32/41	PUR+ MATT	0,40	1461 × 242 × 4,5	2,47	7385	2445	12	27,50	33,-
GERCC30 0850	Cedar Brown	32/41	PUR+ MATT	0,40	1461 × 242 × 4,5	2,47	7385	2637	12	27,50	33,-
GERCC30 0851	Bostonian Oak Honey	32/41	PUR+ MATT	0,40	1239 × 214 × 4,5 1461 × 242 × 4,5	2,12 2,47	7385	2388	12	27,50	33,-
GERCC30 0853	Bostonian Oak Beige	32/41	PUR+ MATT	0,40	1239 × 214 × 4,5 1461 × 242 × 4,5	2,12 2,47	7385	2258	12	27,50	33,-
GERCC30 0855	Bostonian Oak Grey	32/41	PUR+ MATT	0,40	1239 × 214 × 4,5 1461 × 242 × 4,5	2,12 2,47	7385	2696	12	27,50	33,-
GERCC30 0859	Quartet Fauve	32/41	PUR+ MATT	0,40	1239 × 214 × 4,5	2,12	7385	2424	12	27,50	33,-
GERCC30 0871	Bostonian Oak	32/41	PUR+ MATT	0,40	1239 × 214 × 4,5	2,12	7385	2603	12	27,50	33,-
GERCC30 0373	Silver City	32/41	PUR+ MATT	0,40	729 × 391 × 4,5	2,28	7385	2718	12	29,17	35,-
GERCC30 0374	Parker Station	32/41	PUR+ MATT	0,40	729 × 391 × 4,5	2,28	7385	2373	12	29,17	35,-
GERCC30 0436	Riverside	32/41	PUR+ MATT	0,40	729 × 391 × 4,5	2,28	7385	2016	12	29,17	35,-
GERCC30 0476	Staccato	32/41	PUR+ MATT	0,40	729 × 391 × 4,5	2,28	7385	2615	12	29,17	35,-
GERCC30 0618	Carmel	32/41	PUR+ MATT	0,40	729 × 391 × 4,5	2,28	7385	2016	12	29,17	35,-
GERCC30 0744	Carrare	32/41	PUR+ MATT	0,40	729 × 391 × 4,5	2,28	7385	436A	12	29,17	35,-
GERCC30 0751	Durango Taupe	32/41	PUR+ MATT	0,40	729 × 391 × 4,5	2,28	7385	W717	12	29,17	35,-
GERCC30 0860	Norwegian Stone	32/41	PUR+ MATT	0,40	729 × 391 × 4,5	2,28	7385	2584	12	29,17	35,-
GERCC30 0861	Reggia Ivory	32/41	PUR+ MATT	0,40	729 × 391 × 4,5	2,28	7385	W717	12	29,17	35,-
GERCC30 0864	Cementine Denim	32/41	PUR+ MATT	0,40	729 × 391 × 4,5	2,28	7385	436A	12	29,17	35,-
GERCC30 0865	Cementine Buckskin	32/41	PUR+ MATT	0,40	729 × 391 × 4,5	2,28	7385	2625	12	29,17	35,-

Vysvetlivky:

* Lišta Döllken EP 60. Dekor lišty sa nemusí zhodovať s dekorom podlahy, odporúčame výber so vzorkovnicou.

GERFLOR – Creation 30 Clic

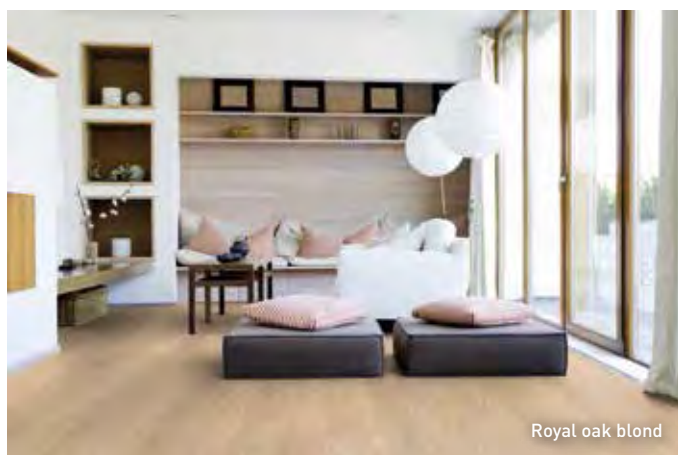

VINYLOVÉ DIELCE LEPENÉ

► CREATION 70



reddot design award

CREATION 70 je najvyšším radom vinylových dielcov Gerflor. Táto kolekcia vyniká predovšetkým širokou paletou exkluzívnych dekorov, ktoré u konkurencie nenájdete. Vďaka silnej nášlapnej vrstve 0,7 mm spĺňa Creation 70 najvyššiu **záťažovú triedu 34/43** a je vhodná najmä do **obchodov, hotelov a reštaurácií**. Kolekcia Creation 70 sa pýši prestížnym ocenením za dizajn – **Red Dot Design award**.

kód	názov	klasifikácia	povrch. úprava	hr. nášlapu (mm)	rozmer lamely (mm)	balenie (m ²)	hmotnosť (g/m ²)	záruka (rokov) komerčný	€/m ² bez DPH	€/m ² s DPH
GERC70 0258	Muir Oak	34/43	PUR+	0,7	152 × 914 × 2,5	3,34	3960	5	27,41	32,90
GERC70 0260	Classic Oak	34/43	PUR+	0,7	152 × 914 × 2,5	3,34	3960	5	27,41	32,90
GERC70 0262	Elm	34/43	PUR+	0,7	152 × 914 × 2,5	3,34	3960	5	27,41	32,90
GERC70 0265	Walnut	34/43	PUR+	0,7	152 × 914 × 2,5	3,34	3960	5	27,41	32,90
GERC70 0272	Sorb	34/43	PUR+	0,7	152 × 914 × 2,5	3,34	3960	5	27,41	32,90
GERC70 0324	Silversands	34/43	PUR+	0,7	152 × 914 × 2,5	3,34	3960	5	27,41	32,90
GERC70 0329	Limed Oak	34/43	PUR+	0,7	152 × 914 × 2,5	3,34	3960	5	27,41	32,90
GERC70 0335	Sycamore	34/43	PUR+	0,7	152 × 914 × 2,5	3,34	3960	5	27,41	32,90
GERC70 0337	Victoria Oak	34/43	PUR+	0,7	152 × 914 × 2,5	3,34	4395	5	27,41	32,90
GERC70 0338	Bedgebury Oak	34/43	PUR+	0,7	152 × 914 × 2,5	3,34	3960	5	27,41	32,90
GERC70 0340	Buxton Oak	34/43	PUR+	0,7	152 × 914 × 2,5	3,34	3960	5	27,41	32,90
GERC70 0356	Denim Wood	34/43	PUR+	0,7	152 × 914 × 2,5	3,34	4395	5	27,41	32,90
GERC70 0357	Portobello	34/43	PUR+	0,7	152 × 914 × 2,5	3,34	4395	5	27,41	32,90
GERC70 0358	Moon Island	34/43	PUR+	0,7	152 × 914 × 2,5	3,34	4395	5	27,41	32,90
GERC70 0359	Wild Oak	34/43	PUR+	0,7	152 × 914 × 2,5	3,34	4395	5	27,41	32,90
GERC70 0360	Deep Forest	34/43	PUR+	0,7	152 × 914 × 2,5	3,34	4395	5	27,41	32,90
GERC70 0535	Douglas	34/43	PUR+	0,7	152 × 914 × 2,5	3,34	4395	5	27,41	32,90
GERC70 0537	Aberdeen	34/43	PUR+	0,7	152 × 914 × 2,5	3,34	4395	5	27,41	32,90
GERC70 0538	Midwest	34/43	PUR+	0,7	152 × 914 × 2,5	3,34	4395	5	27,41	32,90
GERC70 0539	Beverly	34/43	PUR+	0,7	152 × 914 × 2,5	3,34	4395	5	27,41	32,90
GERC70 0540	Black Creek	34/43	PUR+	0,7	152 × 914 × 2,5	3,34	4395	5	27,41	32,90
GERC70 0541	Flamingo	34/43	PUR+	0,7	152 × 914 × 2,5	3,34	4395	5	27,41	32,90
GERC70 0544	Cobargo	34/43	PUR+	0,7	152 × 914 × 2,5	3,34	4395	5	27,41	32,90
GERC70 0545	Serena	34/43	PUR+	0,7	152 × 914 × 2,5	3,34	4395	5	27,41	32,90
GERC70 0547	Duchess	34/43	PUR+	0,7	152 × 914 × 2,5	3,34	4395	5	27,41	32,90
GERC70 0550	Hamilton	34/43	PUR+	0,7	152 × 914 × 2,5	3,34	4395	5	27,41	32,90
GERC70 0552	Tanami	34/43	PUR+	0,7	152 × 914 × 2,5	3,34	4395	5	27,41	32,90
GERC70 0554	Colombus	34/43	PUR+	0,7	152 × 914 × 2,5	3,34	4395	5	27,41	32,90
GERC70 0556	Clifton	34/43	PUR+	0,7	152 × 914 × 2,5	3,34	4395	5	27,41	32,90
GERC70 0557	Gilmore	34/43	PUR+	0,7	152 × 914 × 2,5	3,34	4395	5	27,41	32,90
GERC70 0558	Bautista	34/43	PUR+	0,7	152 × 914 × 2,5	3,34	4395	5	27,41	32,90
GERC70 0560	Calabria	34/43	PUR+	0,7	228 × 914 × 2,5	3,34	4395	5	27,41	32,90
GERC70 0561	Carassi	34/43	PUR+	0,7	228 × 914 × 2,5	3,34	4395	5	27,41	32,90
GERC70 0562	Fidelio	34/43	PUR+	0,7	228 × 914 × 2,5	3,34	4395	5	27,41	32,90
GERC70 0563	Red Spirit	34/43	PUR+	0,7	184 × 1219 × 2,5	3,37	4395	5	27,41	32,90
GERC70 0564	Masseria	34/43	PUR+	0,7	184 × 1219 × 2,5	3,37	4395	5	27,41	32,90
GERC70 0565	Sheridan	34/43	PUR+	0,7	184 × 1219 × 2,5	3,37	4395	5	27,41	32,90
GERC70 0566	Fairview	34/43	PUR+	0,7	184 × 1219 × 2,5	3,37	4395	5	27,41	32,90
GERC70 0568	Fargo	34/43	PUR+	0,7	184 × 1219 × 2,5	3,37	4395	5	27,41	32,90
GERC70 0569	Waterland	34/43	PUR+	0,7	184 × 1219 × 2,5	3,37	4395	5	27,41	32,90
GERC70 0570	Marutea	34/43	PUR+	0,7	184 × 1219 × 2,5	3,37	4395	5	27,41	32,90
GERC70 0572	Carrington	34/43	PUR+	0,7	184 × 1219 × 2,5	3,37	4395	5	27,41	32,90
GERC70 0573	Lawson	34/43	PUR+	0,7	184 × 1219 × 2,5	3,37	4395	5	27,41	32,90
GERC70 0575	Spencer	34/43	PUR+	0,7	184 × 1371 × 2,5	3,03	4395	5	27,41	32,90
GERC70 0576	Ocean Side	34/43	PUR+	0,7	184 × 1371 × 2,5	3,03	4395	5	27,41	32,90
GERC70 0577	Albion	34/43	PUR+	0,7	184 × 1371 × 2,5	3,03	4395	5	27,41	32,90

GERFLOR – Creation 70



VINYLOVÉ DIELCE LEPENÉ

► CREATION 70



reddot design award

CREATION 70 je najvyšším radom vinylových dielcov Gerflor. Táto kolekcia vyniká predovšetkým širokou paletou exkluzívnych dekorov, ktoré u konkurencie nenájdete. Vďaka silnej nášlapnej vrstve 0,7 mm spĺňa Creation 70 najvyššiu **záťažovú triedu 34/43** a je vhodná najmä do **obchodov, hotelov a reštaurácií**. Kolekcia Creation 70 sa pýši prestížnym ocenením za dizajn – **Red Dot Design award**.

kód	názov	klasifikácia	povrch. úprava	hr. nášlapu (mm)	rozmer lamely (mm)	balenie (m ²)	hmotnosť (g/m ²)	záruka (rokov) komerčný	€/m ² bez DPH	€/m ² s DPH
GERC70 0085	Dock Grey	34/43	PUR+	0,7	457 × 914 × 2,5	3,34	4 395	5	27,41	32,90
GERC70 0087	Dock Taupe	34/43	PUR+	0,7	457 × 914 × 2,5	3,34	4 395	5	27,41	32,90
GERC70 0114	Dark Slate	34/43	PUR+	2,4	305 × 610 × 2,4	3,72	3 400	5	27,41	51,20
GERC70 0394	Welsh Slate	34/43	PUR+	0,7	457 × 457 × 2,5	3,34	4 395	5	27,41	32,90
GERC70 0402	Greenwich	34/43	PUR+	0,7	457 × 457 × 2,5	3,34	4 395	5	27,41	32,90
GERC70 0414	Travertin Stone	34/43	PUR+	0,7	305 × 610 × 2,5	3,34	4 395	5	27,41	32,90
GERC70 0512	Lewis Town	34/43	PUR+	0,7	305 × 610 × 2,5	3,34	4 395	5	27,41	32,90
GERC70 0522	East Village	34/43	PUR+	0,7	457 × 457 × 2,5 610 × 610 × 2,5	3,34	4 395	5	27,41	32,90
GERC70 0525	Atok	34/43	PUR+	0,7	457 × 457 × 2,5	3,34	4 395	5	27,41	32,90
GERC70 0528	Flagstaff	34/43	PUR+	0,7	610 × 610 × 2,5	3,34	4 395	5	27,41	32,90
GERC70 0529	Somerset	34/43	PUR+	0,7	610 × 610 × 2,5	3,34	4 395	5	27,41	32,90
GERC70 0531	Halifax	34/43	PUR+	0,7	610 × 610 × 2,5	3,34	4 395	5	27,41	32,90

GERFLOR – Creation 70 exkluzívna edícia

kód	názov	klasifikácia	povrch. úprava	hr. nášlapu (mm)	rozmer lamely (mm)	balenie (m ²)	hmotnosť (g/m ²)	záruka (rokov) komerčný	€/m ² bez DPH	€/m ² s DPH
GERC70 0088	Oxyd Pure	34/43	PUR+	0,7	457 × 914 × 2,5	3,34	4 395	5	27,41	32,90
GERC70 0089	Oxyd Iron	34/43	PUR+	0,7	457 × 914 × 2,5	3,34	4 395	5	27,41	32,90
GERC70 0797	Cervino Oak Beige	34/43	PUR+	0,7	230 × 1500 × 2,5	2,76	4 395	5	27,41	32,90
GERC70 0798	Cervino Oak Nature	34/43	PUR+	0,7	230 × 1500 × 2,5	2,76	4 395	5	27,41	32,90
GERC70 0799	Toasted Wood Cafe	34/43	PUR+	0,7	230 × 1500 × 2,5	2,76	4 395	5	27,41	32,90
GERC70 0800	Toasted Wood Roadster	34/43	PUR+	0,7	230 × 1500 × 2,5	2,76	4 395	5	27,41	32,90
GERC70 0801	Solid Glam Navy Blue	34/43	PUR+	0,7	184 × 1219 × 2,5	3,37	4 395	5	27,41	32,90
GERC70 0803	Solid Glam Picadilly	34/43	PUR+	0,7	184 × 1219 × 2,5	3,37	4 395	5	27,41	32,90
GERC70 0804	Solid Glam Sherwood	34/43	PUR+	0,7	184 × 1219 × 2,5	3,37	4 395	5	27,41	32,90
GERC70 0805	Regimental Navy Blue	34/43	PUR+	0,7	184 × 1219 × 2,5	3,14	4 395	5	27,41	32,90
GERC70 0807	Regimental Picadilly	34/43	PUR+	0,7	184 × 1219 × 2,5	3,14	4 395	5	27,41	32,90
GERC70 0808	Regimental Sherwood	34/43	PUR+	0,7	184 × 1219 × 2,5	3,14	4 395	5	27,41	32,90

GERFLOR – Creation 70



0085 Dock Grey



0087 Dock Taupe



0114 Dark Slate



0394 Welsh Slate



0402 Greenwich



0414 Travertin Stone



0512 Lewis Town



0522 East Village

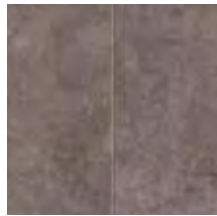

0525 Atok



0528 Flagstaf



0529 Somerset



0531 Halifax

GERFLOR – Creation 70 exkluzívna edícia



0088 Oxyd Pure

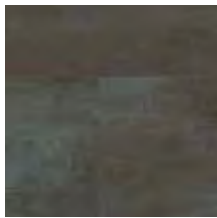

0089 Oxyd Iron



0797 Cervino Oak Beige



0798 Cervino Oak Nature



0799 Toasted Wood Cafe



0800 Toasted Wood Roadster



0801 Solid Glam Navy Blue

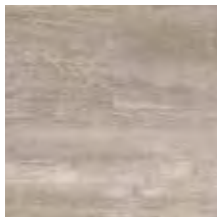

0803 Solid Glam Picadilly

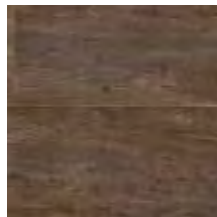

0804 Solid Glam Sherwood



0805 Regimental Navy Blue

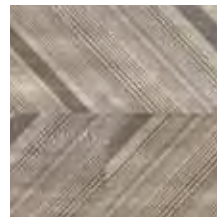

0807 Regimental Picadilly



0808 Regimental Sherwood

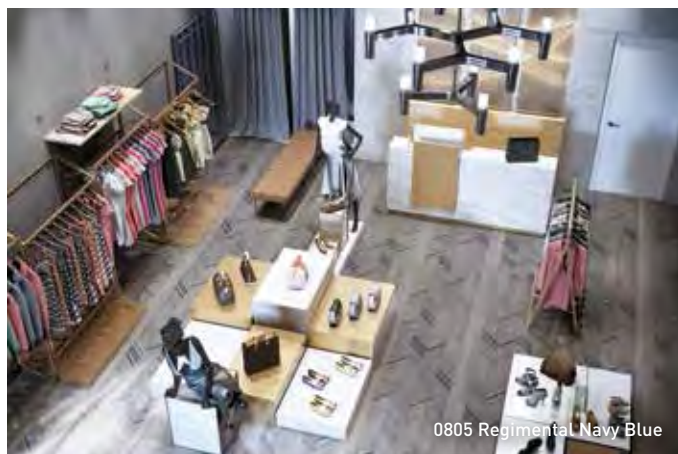

0805 Regimental Navy Blue



0808 Regimental Sherwood

VINYLOVÉ DIELCE LEPENÉ

► CREATION 55

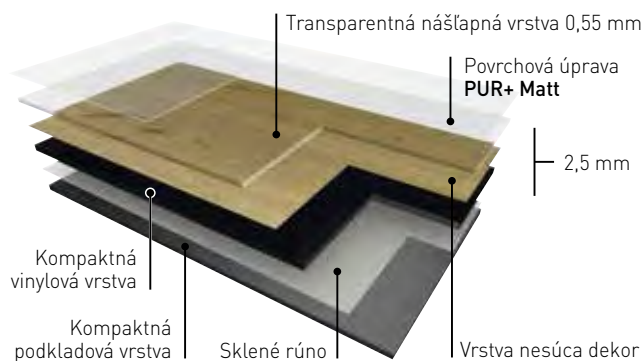

CREATION 55 je kolekcia lepených vinylových dielcov určených **pre viac zaťažované komerčné priestory**.

Celková hrúbka 2,5 mm, nášlapná vrstva 0,55 mm a celková kompozícia zaraďuje tento produkt do kategórie 33/42. S ohľadom na farebnú škálu sú však tiež veľmi častou voľbou pre bytové použitie. Dizajnovým prvkom sú **jemne skosené hrany** dielcov tvoriace V-škáru. Jednoduchú údržbu zaisťuje **PUR+ MATT** ochranná vrstva.

Populárne dekory sú k dispozícii skladom v ČR, ostatné dekory potom na objednávku s dodaním 10-14 dní.

kód	názov	klasifikácia	povrch. úprava	hr. nášlapu (mm)	rozmer lamely (mm)	balenie (m ²)	hmotnosť (g/m ²)	odporúčaný dekor sokla*	záruka (rokov) komerčný	€/m ² bez DPH	€/m ² s DPH
GERC55 0060	Arena	33/42	PUR+ MATT	0,55	1219 × 184 × 2,5	3,36	3850	2485	15/5	22,17	26,60
GERC55 0061	Oxford	33/42	PUR+ MATT	0,55	1219 × 184 × 2,5	3,36	3850	W618	15/5	22,17	26,60
GERC55 0068	Mansfield Light	33/42	PUR+ MATT	0,55	1219 × 184 × 2,5	3,36	3850	2418	15/5	22,17	26,60
GERC55 0069	Mansfield Natural	33/42	PUR+ MATT	0,55	1219 × 184 × 2,5	3,36	3850	2452	15/5	22,17	26,60
GERC55 0347	Ballerina	33/42	PUR+ MATT	0,55	1219 × 184 × 2,5 762 × 152 × 2,5	3,36 3,82	3850	2487	15/5	22,17	26,60
GERC55 0426	Vintage Oak	33/42	PUR+ MATT	0,55	1219 × 184 × 2,5	3,36	3850	2409	15/5	22,17	26,60
GERC55 0441	Honey Oak	33/42	PUR+ MATT	0,55	1219 × 184 × 2,5	3,36	3850	2603	15/5	22,17	26,60
GERC55 0445	Rustic Oak	33/42	PUR+ MATT	0,55	1219 × 184 × 2,5	3,36	3850	2451	15/5	22,17	26,60
GERC55 0447	Amador	33/42	PUR+ MATT	0,55	1219 × 184 × 2,5	3,36	3850	W418	15/5	22,17	26,60
GERC55 0448	Malua Bay	33/42	PUR+ MATT	0,55	1219 × 184 × 2,5	3,36	3850	W629	15/5	22,17	26,60
GERC55 0455	Long Board	33/42	PUR+ MATT	0,55	1219 × 184 × 2,5	3,36	3850	2032	15/5	22,17	26,60
GERC55 0456	Ranch	33/42	PUR+ MATT	0,55	1219 × 184 × 2,5 1500 × 230 × 2,5	3,36 3,11	3850	W696	15/5	22,17	26,60
GERC55 0457	Buffalo	33/42	PUR+ MATT	0,55	1219 × 184 × 2,5	3,36	3850	W565	15/5	22,17	26,60
GERC55 0458	Aspen	33/42	PUR+ MATT	0,55	1219 × 184 × 2,5	3,36	3850	W565	15/5	22,17	26,60
GERC55 0459	Brownie	33/42	PUR+ MATT	0,55	1219 × 184 × 2,5	3,36	3850	W616	15/5	22,17	26,60
GERC55 0461	Michigan	33/42	PUR+ MATT	0,55	1219 × 184 × 2,5	3,36	3850	W616	15/5	22,17	26,60
GERC55 0465	Cambridge	33/42	PUR+ MATT	0,55	1219 × 184 × 2,5	3,36	3850	W391	15/5	22,17	26,60
GERC55 0503	Quartet	33/42	PUR+ MATT	0,55	1219 × 184 × 2,5 762 × 152 × 2,5	3,36 3,82	3850	W603	15/5	22,17	26,60
GERC55 0504	Twist	33/42	PUR+ MATT	0,55	1219 × 184 × 2,5	3,36	3850	2032	15/5	22,17	26,60
GERC55 0579	Amarante	33/42	PUR+ MATT	0,55	1219 × 184 × 2,5	3,36	3850	2451	15/5	22,17	26,60
GERC55 0584	White Lime	33/42	PUR+ MATT	0,55	1219 × 184 × 2,5	3,36	3850	2773	15/5	22,17	26,60
GERC55 0740	Royal Oak Coffee	33/42	PUR+ MATT	0,55	1219 × 184 × 2,5	3,36	3850	2371	15/5	22,17	26,60
GERC55 0795	Swiss Oak Cashmere	33/42	PUR+ MATT	0,55	1219 × 184 × 2,5 1500 × 230 × 2,5	3,36 3,11	3850	2032	15/5	22,17	26,60
GERC55 0796	Swiss Oak Golden	33/42	PUR+ MATT	0,55	1219 × 184 × 2,5 1500 × 230 × 2,5	3,36 3,11	3850	2388	15/5	22,17	26,60
GERC55 0809	Chevron Hurricane	33/42	PUR+ MATT	0,55	1219 × 184 × 2,5	3,14	3850	W362	15/5	22,17	26,60
GERC55 0810	Chevron Moka	33/42	PUR+ MATT	0,55	1219 × 184 × 2,5	3,14	3850	W377	15/5	22,17	26,60
GERC55 0811	Chevron Buckwheat	33/42	PUR+ MATT	0,55	1219 × 184 × 2,5	3,14	3850	W696	15/5	22,17	26,60
GERC55 0812	Royal Oak Blond	33/42	PUR+ MATT	0,55	1219 × 184 × 2,5	3,36	3850	W567	15/5	22,17	26,60
GERC55 0816	North Wood Macchiato	33/42	PUR+ MATT	0,55	1219 × 184 × 2,5	3,36	3850	W374	15/5	22,17	26,60
GERC55 0817	North Wood Mokaccino	33/42	PUR+ MATT	0,55	1219 × 184 × 2,5	3,36	3850	2445	15/5	22,17	26,60
GERC55 0846	Swiss Oak Pearl	33/42	PUR+ MATT	0,55	1219 × 184 × 2,5 1500 × 230 × 2,5	3,36 3,11	3850	2537	15/5	22,17	26,60
GERC55 0847	Swiss Oak Smoked	33/42	PUR+ MATT	0,55	1219 × 184 × 2,5 1500 × 230 × 2,5	3,36 3,11	3850	2362	15/5	22,17	26,60
GERC55 0848	Swiss Oak Beige	33/42	PUR+ MATT	0,55	1219 × 184 × 2,5 1500 × 230 × 2,5 762 × 152 × 2,5	3,36 3,11 3,82	3850	2022	15/5	22,17	26,60
GERC55 0849	Cedar Pure	33/42	PUR+ MATT	0,55	1500 × 230 × 2,5	3,11	3850	2445	15/5	22,17	26,60
GERC55 0850	Cedar Brown	33/42	PUR+ MATT	0,55	1500 × 230 × 2,5	3,11	3850	2637	15/5	22,17	26,60
GERC55 0851	Bostonian Oak Honey	33/42	PUR+ MATT	0,55	1219 × 184 × 2,5 1500 × 230 × 2,5	3,36 3,11	3850	2388	15/5	22,17	26,60
GERC55 0853	Bostonian Oak Beige	33/42	PUR+ MATT	0,55	1219 × 184 × 2,5 1500 × 230 × 2,5	3,36 3,11	3850	2258	15/5	22,17	26,60
GERC55 0855	Bostonian Oak Grey	33/42	PUR+ MATT	0,55	1219 × 184 × 2,5 1500 × 230 × 2,5	3,36 3,11	3850	2696	15/5	22,17	26,60
GERC55 0856	Paint Wood Taupe	33/42	PUR+ MATT	0,55	1219 × 184 × 2,5	3,36	3850	W409	15/5	22,17	26,60
GERC55 0857	Stripe Oak Honey	33/42	PUR+ MATT	0,55	1219 × 184 × 2,5	3,36	3850	2428	15/5	22,17	26,60
GERC55 0858	Stripe Oak Ice	33/42	PUR+ MATT	0,55	1219 × 184 × 2,5	3,36	3850	2537	15/5	22,17	26,60
GERC55 0859	Quartet Fauve	33/42	PUR+ MATT	0,55	1219 × 184 × 2,5	3,36	3850	2424	15/5	22,17	26,60
GERC55 0870	Quartet Honey	33/42	PUR+ MATT	0,55	1219 × 184 × 2,5	3,36	3850	2487	15/5	22,17	26,60
GERC55 0871	Bostonian Oak	33/42	PUR+ MATT	0,55	1219 × 184 × 2,5	3,36	3850	2603	15/5	22,17	26,60

Vysvetlivky:

* Lišta Döllken EP 60. Dekor lišty sa nemusí zhodovať s dekorom podlahy, odporúčame výber so vzorkovnicou.

GERFLOR – Creation 55

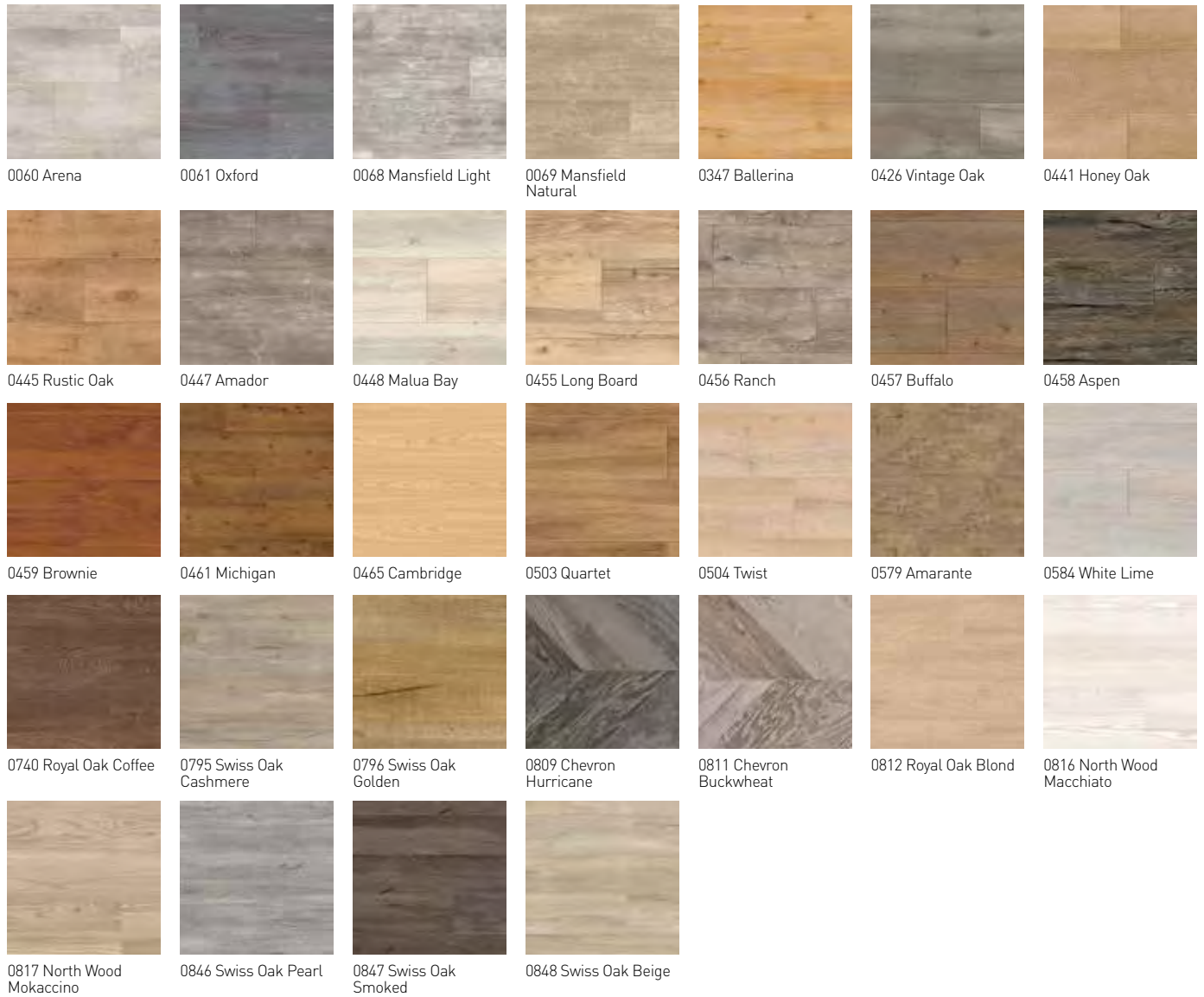

VINYLOVÉ DIELCE LEPENÉ

► CREATION 55

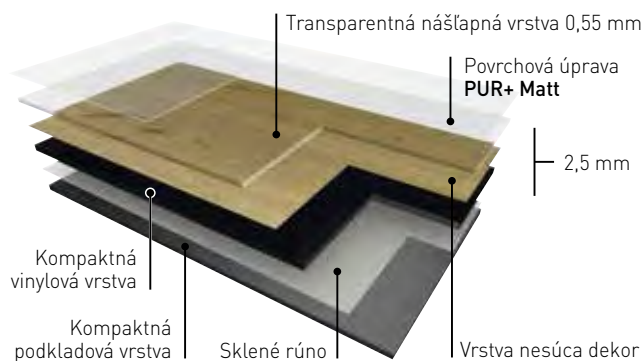

CREATION 55 je kolekcia lepených vinylových dielcov určených **pre viac zaťažované komerčné priestory**.

Celková hrúbka 2,5 mm, nášlapná vrstva 0,55 mm a celková kompozícia zaraďuje tento produkt do kategórie 33/42. S ohľadom na farebnú škálu sú však tiež veľmi častou voľbou pre bytové použitie. Dizajnovým prvkom sú **jemne skosené hrany** dielcov tvoriace V-škáru. Jednoduchú údržbu zaisťuje **PUR+ MATT** ochranná vrstva.

Populárne dekory sú k dispozícii skladom v ČR, ostatné dekory potom na objednávku s dodaním 10-14 dní.

kód	názov	klasifikácia	povrch. úprava	hr. nášlapu (mm)	rozmer lamely (mm)	balenie (m ²)	hmotnosť (g/m ²)	odporúčaný dekor sokla*	záruka (rokov) byt./kom.	€/m ² bez DPH	€/m ² s DPH
GERC55 0094	Rust Metal	33/42	PUR+ MATT	0,55	914 × 457 × 2,5	3,76	3850	W550	15/5	22,17	26,60
GERC55 0095	Rust Corten	33/42	PUR+ MATT	0,55	914 × 457 × 2,5	3,76	3850	W367	15/5	22,17	26,60
GERC55 0373	Silver City	33/42	PUR+ MATT	0,55	610 × 610 × 2,5	3,35	3850	2718	15/5	22,17	26,60
GERC55 0374	Parker Station	33/42	PUR+ MATT	0,55	610 × 610 × 2,5	3,35	3850	2373	15/5	22,17	26,60
GERC55 0436	Riverside	33/42	PUR+ MATT	0,55	610 × 610 × 2,5	3,35	3850	2016	15/5	22,17	26,60
GERC55 0476	Staccato	33/42	PUR+ MATT	0,55	610 × 610 × 2,5	3,35	3850	2615	15/5	22,17	26,60
GERC55 0618	Carmel	33/42	PUR+ MATT	0,55	914 × 457 × 2,5	3,76	3850	2016	15/5	22,17	26,60
GERC55 0744	Carrare	33/42	PUR+ MATT	0,55	914 × 457 × 2,5	3,76	3850	436A	15/5	22,17	26,60
GERC55 0751	Durango Taupe	33/42	PUR+ MATT	0,55	610 × 610 × 2,5	3,35	3850	W717	15/5	22,17	26,60
GERC55 0860	Norwegian Stone	33/42	PUR+ MATT	0,55	914 × 457 × 2,5	3,76	3850	2584	15/5	22,17	26,60
GERC55 0861	Reggia Ivory	33/42	PUR+ MATT	0,55	914 × 457 × 2,5	3,76	3850	W717	15/5	22,17	26,60
GERC55 0862	Reggia Taupe	33/42	PUR+ MATT	0,55	914 × 457 × 2,5	3,76	3850	W398	15/5	22,17	26,60
GERC55 0863	Eramosa Beige	33/42	PUR+ MATT	0,55	914 × 457 × 2,5	3,76	3850	1374	15/5	22,17	26,60
GERC55 0866	Bloom Taupe	33/42	PUR+ MATT	0,55	610 × 610 × 2,5	3,35	3850	2625	15/5	22,17	26,60
GERC55 0867	Bloom Grey	33/42	PUR+ MATT	0,55	610 × 610 × 2,5	3,35	3850	W722	15/5	22,17	26,60
GERC55 0868	Bloom Uni Taupe	33/42	PUR+ MATT	0,55	610 × 610 × 2,5	3,35	3850	2625	15/5	22,17	26,60
GERC55 0869	Bloom Uni Grey	33/42	PUR+ MATT	0,55	610 × 610 × 2,5	3,35	3850	W722	15/5	22,17	26,60
GERC55 0876	Ponto Cruz Navy	33/42	PUR+ MATT	0,55	610 × 610 × 2,5 762 × 152 × 2,5	3,35 3,82	3850	2537	15/5	22,17	26,60
GERC55 0878	Ponto Cruz City	33/42	PUR+ MATT	0,55	610 × 610 × 2,5 762 × 152 × 2,5	3,35 3,82	3850	2618	15/5	22,17	26,60

Vysvetlivky:

* Lišta Döllken EP 60. Dekor lišty sa nemusí zhodovať s dekorom podlahy, odporúčame výber so vzorkovnicou.

GERFLOR – Creation 55

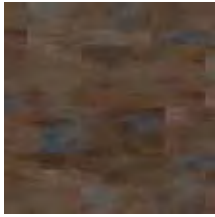

0094 Rust Metal



0095 Rust Corten



0373 Silver City



0374 Parker Station



0436 Riverside



0476 Staccato

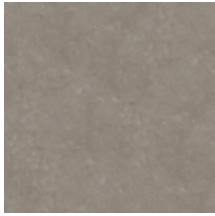

0618 Carmel



0744 Carrare



0751 Durango Taupe



0860 Norwegian Stone



0861 Reggia Ivory



0862 Reggia Taupe



0863 Eramosa Beige



0866 Bloom Taupe



0867 Bloom Grey



0868 Bloom Uni Taupe



0869 Bloom Uni Grey



0876 Ponto Cruz Navy



0878 Ponto Cruz City



0878 Ponto Cruz City



0095 Rust Corten

VINYLOVÉ DIELCE LEPENÉ

► CREATION 30



CREATION 30 je základná kolekcia lepených vinylových dielcov určených predovšetkým pre **bytové použitie**.

Okrem toho je ideálna pre projekty rekonštrukcií alebo výstavby hotelov. Tu je táto podlaha využívaná najviac do izieb. Veľa dekorov z uvedenej kolekcie potom nájdete tiež vo variantoch so zámkovým spojom alebo v lepenej verzii Creation 55. Používateľ tak môže **kombinovať rovnaký dekor s rôznym vyhotovením podľa potreby a miesta**. Dizajnovým prvkom sú **jemne skosené hrany dielcov** tvoriacich V-škáru. Jednoduchú údržbu zaisťuje **PUR+ MATT ochranná vrstva**.

Väčšina dekorov je k dispozícii skladosm v ČR.

kód	názov	klasifikácia	povrch. úprava	hr. nášlapu (mm)	rozmer lamely (mm)	balenie (m ²)	hmotnosť (g/m ²)	odporúčaný dekor sokla*	záruka (rokov)	€/m ² bez DPH	€/m ² s DPH
GERC30 0060	Arena	23/31	PUR+ MATT	0,30	1219 × 184 × 2	3,36	3460	2485	12	16,92	20,30
GERC30 061	Oxford	23/31	PUR+ MATT	0,30	1219 × 184 × 2	3,36	3460	W618	12	16,92	20,30
GERC30 0347	Ballerina	23/31	PUR+ MATT	0,30	1219 × 184 × 2	3,36	3460	2487	12	16,92	20,30
GERC30 0441	Honey Oak	23/31	PUR+ MATT	0,30	1219 × 184 × 2	3,36	3460	2603	12	16,92	20,30
GERC30 0445	Rustic Oak	23/31	PUR+ MATT	0,30	1219 × 184 × 2	3,36	3460	2451	12	16,92	20,30
GERC30 0447	Amador	23/31	PUR+ MATT	0,30	1219 × 184 × 2	3,36	3460	W418	12	16,92	20,30
GERC30 0448	Malua Bay	23/31	PUR+ MATT	0,30	1219 × 184 × 2	3,36	3460	W629	12	16,92	20,30
GERC30 0455	Long Board	23/31	PUR+ MATT	0,30	1219 × 184 × 2	3,36	3460	2032	12	16,92	20,30
GERC30 0456	Ranch	23/31	PUR+ MATT	0,30	1219 × 184 × 2 1500 × 230 × 2	3,36 3,80	3460	W696	12	16,92	20,30
GERC30 0457	Buffalo	23/31	PUR+ MATT	0,30	1219 × 184 × 2	3,36	3460	W565	12	16,92	20,30
GERC30 0458	Aspen	23/31	PUR+ MATT	0,30	1219 × 184 × 2	3,36	3460	W565	12	16,92	20,30
GERC30 0459	Brownie	23/31	PUR+ MATT	0,30	1219 × 184 × 2	3,36	3460	W616	12	16,92	20,30
GERC30 0461	Michigan	23/31	PUR+ MATT	0,30	1219 × 184 × 2	3,36	3460	W616	12	16,92	20,30
GERC30 0465	Cambridge	23/31	PUR+ MATT	0,30	1219 × 184 × 2	3,36	3460	W391	12	16,92	20,30
GERC30 0503	Quartet	23/31	PUR+ MATT	0,30	1219 × 184 × 2	3,36	3460	W603	12	16,92	20,30
GERC30 0504	Twist	23/31	PUR+ MATT	0,30	1219 × 184 × 2	3,36	3460	2032	12	16,92	20,30
GERC30 0579	Amarante	23/31	PUR+ MATT	0,30	1219 × 184 × 2	3,36	3460	2451	12	16,92	20,30
GERC30 0584	White Lime	23/31	PUR+ MATT	0,30	1219 × 184 × 2	3,36	3460	2773	12	16,92	20,30
GERC30 0737	Alamo Ash	23/31	PUR+ MATT	0,30	1219 × 184 × 2	3,36	3460	2362	12	16,92	20,30
GERC30 0738	Alamo Sand	23/31	PUR+ MATT	0,30	1219 × 184 × 2	3,36	3460	2258	12	16,92	20,30
GERC30 0739	Royal Oak Gold	23/31	PUR+ MATT	0,30	1219 × 184 × 2	3,36	3460	2451	12	16,92	20,30
GERC30 0740	Royal Oak Coffee	23/31	PUR+ MATT	0,30	1219 × 184 × 2	3,36	3460	2371	12	16,92	20,30
GERC30 0741	Timber Rust	23/31	PUR+ MATT	0,30	1219 × 184 × 2	3,36	3460	2325	12	16,92	20,30
GERC30 0742	Timber Camel	23/31	PUR+ MATT	0,30	1219 × 184 × 2	3,36	3460	2407	12	16,92	20,30
GERC30 0795	Swiss Oak Cashmere	23/31	PUR+ MATT	0,30	1219 × 184 × 2 1500 × 230 × 2	3,36 3,80	3460	2032	12	16,92	20,30
GERC30 0796	Swiss Oak Golden	23/31	PUR+ MATT	0,30	1219 × 184 × 2 1500 × 230 × 2	3,36 3,80	3460	2388	12	16,92	20,30
GERC30 0809	Chevron Hurricane	23/31	PUR+ MATT	0,30	1219 × 184 × 2	3,14	3460	W362	12	16,92	20,30
GERC30 0811	Chevron Buckwheat	23/31	PUR+ MATT	0,30	1219 × 184 × 2	3,14	3460	W696	12	16,92	20,30
GERC30 0812	Royal Oak Blond	23/31	PUR+ MATT	0,30	1219 × 184 × 2	3,36	3460	W567	12	16,92	20,30
GERC30 0816	North Wood Macchiato	23/31	PUR+ MATT	0,30	1219 × 184 × 2	3,36	3460	W374	12	16,92	20,30
GERC30 0817	North Wood Mokaccino	23/31	PUR+ MATT	0,30	1219 × 184 × 2	3,36	3460	2445	12	16,92	20,30
GERC30 0846	Swiss Oak Pearl	23/31	PUR+ MATT	0,30	1219 × 184 × 2 1500 × 230 × 2	3,36 3,80	3460	2537	12	16,92	20,30
GERC30 0847	Swiss Oak Smoked	23/31	PUR+ MATT	0,30	1219 × 184 × 2 1500 × 230 × 2	3,36 3,80	3460	2362	12	16,92	20,30
GERC30 0848	Swiss Oak Beige	23/31	PUR+ MATT	0,30	1219 × 184 × 2 1500 × 230 × 2	3,36 3,80	3460	2022	12	16,92	20,30
GERC30 0849	Cedar Pure	23/31	PUR+ MATT	0,30	1500 × 230 × 2	3,80	3460	2445	12	16,92	20,30
GERC30 0850	Cedar Brown	23/31	PUR+ MATT	0,30	1500 × 230 × 2	3,80	3460	2637	12	16,92	20,30
GERC30 0851	Bostonian Oak Honey	23/31	PUR+ MATT	0,30	1219 × 184 × 2 1500 × 230 × 2	3,36 3,80	3460	2388	12	16,92	20,30
GERC30 0853	Bostonian Oak Beige	23/31	PUR+ MATT	0,30	1219 × 184 × 2 1500 × 230 × 2	3,36 3,80	3460	2258	12	16,92	20,30
GERC30 0855	Bostonian Oak Grey	23/31	PUR+ MATT	0,30	1219 × 184 × 2 1500 × 230 × 2	3,36 3,80	3460	2696	12	16,92	20,30
GERC30 0859	Quartet Fauve	23/31	PUR+ MATT	0,30	1219 × 184 × 2	3,36	3460	2424	12	16,92	20,30
GERC30 0870	Quartet Honey	23/31	PUR+ MATT	0,30	1219 × 184 × 2	3,36	3460	2487	12	16,92	20,30
GERC30 0871	Bostonian Oak	23/31	PUR+ MATT	0,30	1219 × 184 × 2	3,36	3460	2603	12	16,92	20,30
GERC30 0874	Timber Gold	23/31	PUR+ MATT	0,30	1219 × 184 × 2	3,36	3460	2646	12	16,92	20,30

Vysvetlivky:

* Lišta Döllken EP 60. Dekor lišty sa nemusí zhodovať s dekorom podlahy, odporúčame výber so vzorkovnicou.

GERFLOR – Creation 30

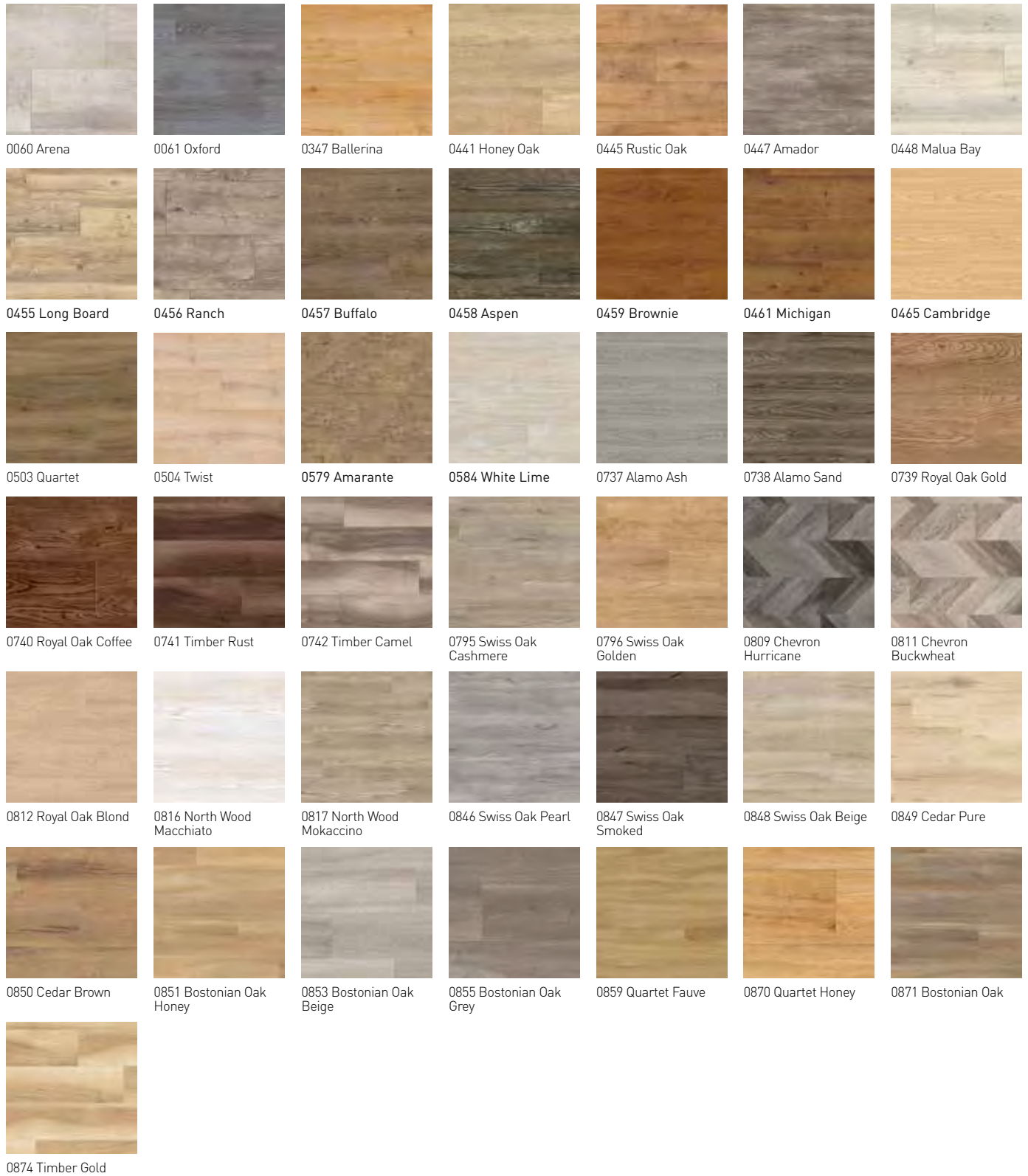

VINYLOVÉ DIELCE LEPENÉ

► CREATION 30



CREATION 30 je základná kolekcia lepených vinylových dielcov určených predovšetkým pre **bytové použitie**.

Okrem toho je ideálna pre projekty rekonštrukcií alebo výstavby hotelov. Tu je táto podlaha využívaná najviac do izieb. Veľa dekorov z uvedenej kolekcie potom nájdete tiež vo variantoch so zámkovým spojom alebo v lepenej verzii Creation 55. Používateľ tak môže **kombinovať rovnaký dekor s rôznym vyhotovením podľa potreby a miesta**. Dizajnovým prvkom sú **jemne skosené hrany dielcov** tvoriacich V-škaru. Jednoduchú údržbu zaisťuje **PUR+ MATT ochranná vrstva**.

Väčšina dekorov je k dispozícii skladosm v ČR.

kód	názov	klasifikácia	povrch. úprava	hr. nášľapu (mm)	rozmer lamely (mm)	balenie (m ²)	hmotnosť (kg/m ²)	odporúčaný dekor sokla*	záruka (rokov)	€/m ² bez DPH	€/m ² s DPH
GERC30 0373	Silver City	23/31	PUR+ MATT	0,30	610 × 610 × 2	3,35	3460	2718	12	16,92	20,30
GERC30 0374	Parker Station	23/31	PUR+ MATT	0,30	610 × 610 × 2	3,35	3460	2373	12	16,92	20,30
GERC30 0436	Riverside	23/31	PUR+ MATT	0,30	610 × 610 × 2	3,35	3460	2016	12	16,92	20,30
GERC30 0476	Staccato	23/31	PUR+ MATT	0,30	610 × 610 × 2	3,35	3460	2615	12	16,92	20,30
GERC30 0618	Carmel	23/31	PUR+ MATT	0,30	914 × 457 × 2	3,76	3460	2016	12	16,92	20,30
GERC30 0744	Carrare	23/31	PUR+ MATT	0,30	914 × 457 × 2	3,76	3460	436A	12	16,92	20,30
GERC30 0746	Pashmina Storm	23/31	PUR+ MATT	0,30	914 × 457 × 2	3,76	3460	W550	12	16,92	20,30
GERC30 0747	Pashmina Cloud	23/31	PUR+ MATT	0,30	914 × 457 × 2	3,76	3460	2718	12	16,92	20,30
GERC30 0748	Back Street	23/31	PUR+ MATT	0,30	914 × 457 × 2	3,76	3460	2016	12	16,92	20,30
GERC30 0751	Durango Taupe	23/31	PUR+ MATT	0,30	610 × 610 × 2	3,35	3460	W717	12	16,92	20,30
GERC30 0860	Norwegian Stone	23/31	PUR+ MATT	0,30	914 × 457 × 2	3,76	3460	2584	12	16,92	20,30
GERC30 0861	Reggia Ivory	23/31	PUR+ MATT	0,30	914 × 457 × 2	3,76	3460	W717	12	16,92	20,30
GERC30 0862	Reggia Taupe	23/31	PUR+ MATT	0,30	914 × 457 × 2	3,76	3460	W398	12	16,92	20,30
GERC30 0864	Cementine Denim	23/31	PUR+ MATT	0,30	914 × 457 × 2	3,76	3460	436A	12	16,92	20,30
GERC30 0865	Cementine Buckskin	23/31	PUR+ MATT	0,30	914 × 457 × 2	3,76	3460	2625	12	16,92	20,30

Vysvetlivky:

* Lišta Döllken EP 60. Dekor lišty sa nemusí zhodovať s dekorom podlahy, odporúčame výber so vzorkovnicou.

GERFLOR – Creation 30



0373 Silver City



0374 Parker Station



0436 Riverside



0476 Staccato

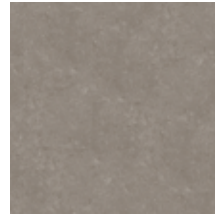

0618 Carmel



0744 Carrare

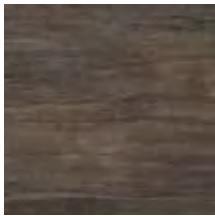

0746 Pashmina Storm

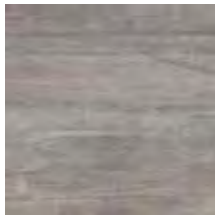

0747 Pashmina Cloud



0748 Back Street

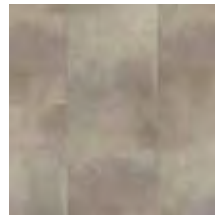

0751 Durango Taupe



0860 Norwegian Stone



0861 Reggia Ivory



0862 Reggia Taupe



0864 Cementine Denim



0865 Cementine Buckskin



0865 Cementine Buckskin



0861 Reggia Ivory



0860 Norwegian Stone



0747 Pashmina Cloud

VINYLOVÉ DIELCE ODNÍMATEĽNÉ

► CREATION 55 LOOSELAY

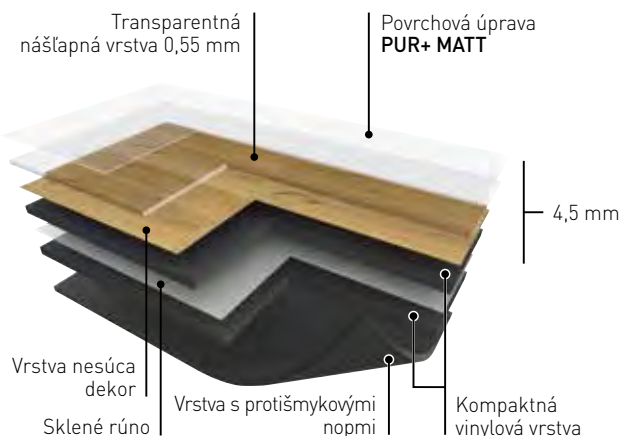

Creation Loose Lay patrí do nového konceptu **samotiažných vinylových dielcov** určených na pokládku bez celoplošného lepenia. Creation Loose Lay nahradil doteraz používaný Creation Xpress. Konštrukcia Creation 55 Loose Lay umožňuje u malých plôch voľnú pokládku, v prípade aplikácie na tzv. **zdvojené podlahy** je potrebné naniesť na podklad fixáciu. Svojím určením je Creation Loose Lay vhodný predovšetkým pre **kancelárie, hotely a obchody**. Vďaka spôsobu pokládky a konštrukcii je možné Creation Loose Lay **kombinovať s kobercovými** štvorcami bez potreby prechodových lišt.

kód	názov	klasifikácia	povrch. úprava	hr. nášlapu (mm)	rozmer lamely (mm)	balenie (m ²)	hmotnosť (g/m ²)	odporúčany dekor sokla*	záruka (let) byt./kom.	€/m ² bez DPH	€/m ² s DPH
GERC55X 0060	Arena	33/42	PUR+ MATT	0,55	1220 × 229 × 4,5	2,23	7500	2485	15/5	43,09	51,71
GERC55X 0347	Ballerina	33/42	PUR+ MATT	0,55	1220 × 229 × 4,5	2,23	7500	2487	15/5	43,09	51,71
GERC55X 0441	Honey Oak	33/42	PUR+ MATT	0,55	1220 × 229 × 4,5	2,23	7500	2603	15/5	43,09	51,71
GERC55X 0447	Amador	33/42	PUR+ MATT	0,55	1220 × 229 × 4,5	2,23	7500	W418	15/5	43,09	51,71
GERC55X 0448	Malua Bay	33/42	PUR+ MATT	0,55	1220 × 229 × 4,5	2,23	7500	W629	15/5	43,09	51,71
GERC55X 0455	Long Board	33/42	PUR+ MATT	0,55	1220 × 229 × 4,5	2,23	7500	2032	15/5	43,09	51,71
GERC55X 0456	Ranch	33/42	PUR+ MATT	0,55	1220 × 229 × 4,5	2,23	7500	W696	15/5	43,09	51,71
GERC55X 0504	Twist	33/42	PUR+ MATT	0,55	1220 × 229 × 4,5	2,23	7500	2032	15/5	43,09	51,71
GERC55X 0796	Swiss Oak Golden	33/42	PUR+ MATT	0,55	1220 × 229 × 4,5	2,23	7500	2388	15/5	43,09	51,71
GERC55X 0846	Swiss Oak Pearl	33/42	PUR+ MATT	0,55	1220 × 229 × 4,5	2,23	7500	2537	15/5	43,09	51,71
GERC55X 0374	Parker Station	33/42	PUR+ MATT	0,55	500 × 500 × 4,5	2,00	7500	2373	15/5	43,09	51,71
GERC55X 0618	Carmel	33/42	PUR+ MATT	0,55	500 × 500 × 4,5	2,00	7500	2016	15/5	43,09	51,71
GERC55X 0860	Norwegian Stone	33/42	PUR+ MATT	0,55	500 × 500 × 4,5	2,00	7500	2584	15/5	43,09	51,71
GERC55X 0876	Ponto Cruz Navy	33/42	PUR+ MATT	0,55	500 × 500 × 4,5	2,00	7500	2537	15/5	43,09	51,71
GERC55X 0878	Ponto Cruz City	33/42	PUR+ MATT	0,55	500 × 500 × 4,5	2,00	7500	2618	15/5	43,09	51,71



OBJAVTE SVET MOŽNOSTÍ

Mixujte dekory a zostavte originálnu podlahu, ktorá podčiarkne celkový dojem interiéru.

Vysvetlivky:

* Lišta Döllken EP 60. Dekor lišty sa nemusí zhodovať s dekorom podlahy, odporúčame výber so vzorkovnicou.

GERFLOR – Creation 55 Looselay



0060 Arena



0347 Ballerina

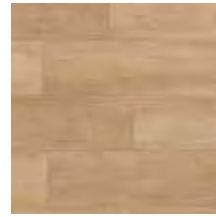

0441 Honey Oak



0447 Amador



0448 Malua Bay



0455 Long Board

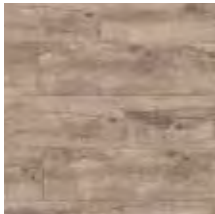

0456 Ranch



0504 Twist

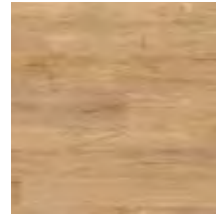

0796 Swiss Oak Golden

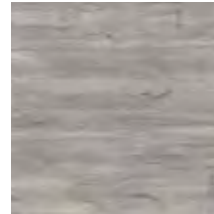

0846 Swiss Oak Pearl



0374 Parker Station



0618 Carmel



0860 Norwegian Stone



0876 Ponto Cruz Navy



0878 Ponto Cruz City

Kombinácia viacerých dekorov pri pokládke

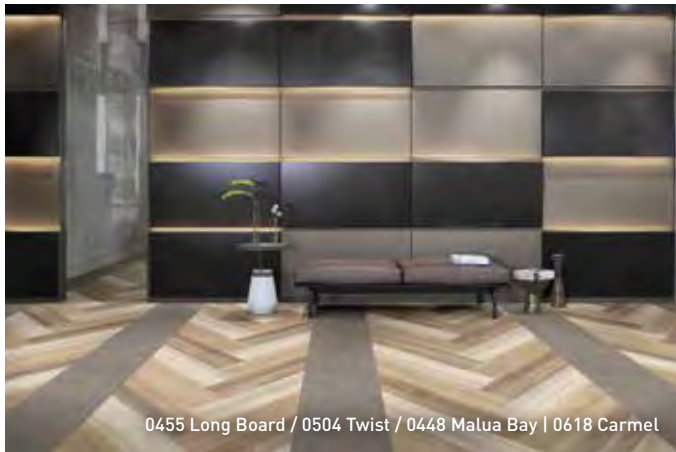

VINYLOVÉ DIELCE SAMOŽAŽNÉ

► SAGA2



Samožažné vinylové dielce **SAGA2** sú určené predovšetkým pre kladenie na **zdvojené podlahy** a predstavujú zaujímavú alternatívu či doplnok ku kobercovým štvorcami.

Tieto dizajnové **štvorce sa kladú na fixačné lepidlo** a ponúkajú zákazníkom praktickú stierateľnú podlahu, ktorú ocenia najmä **v kuchynkách a spoločných priestoroch**. Aby boli dosiahnuté dobré akustické vlastnosti a kročajový komfort, firma Gerflor využíva **unikátnu konštrukciu rubovej vrstvy, ktorá je tvorená recyklátom z vinylu a prímiesou korku**, čo zaručuje kročajovú nepriezvučnosť 15 dB. Táto unikátna konštrukcia tiež prispieva k získaniu potrebnej ekologickej certifikácie budov.

kód	názov	klasifikácia	povrch. úprava	hr. nášlapu (mm)	rozmer lamely (mm)	balenie (m ²)	hmotnosť (g/m ²)	záruka (rokov) komerčná	€/m ² bez DPH	€/m ² s DPH
GERSAG 0017	Kadina City	34/42	Protecsol	0,7	500 × 500 × 4,6	2,5	5595	5	43,09	51,71
GERSAG 0021	Barma Sweet	34/42	Protecsol	0,7	500 × 500 × 4,6	2,5	5595	5	43,09	51,71
GERSAG 0023	Barma Mystery	34/42	Protecsol	0,7	500 × 500 × 4,6	2,5	5595	5	43,09	51,71
GERSAG 0025	Barma Beige	34/42	Protecsol	0,7	500 × 500 × 4,6	2,5	5595	5	43,09	51,71
GERSAG 0026	Fiber Copper	34/42	Protecsol	0,7	500 × 500 × 4,6	2,5	5595	5	43,09	51,71
GERSAG 0027	Fiber Heavy Metal	34/42	Protecsol	0,7	500 × 500 × 4,6	2,5	5595	5	43,09	51,71
GERSAG 0028	Fiber Silver	34/42	Protecsol	0,7	500 × 500 × 4,6	2,5	5595	5	43,09	51,71
GERSAG 0029	Gentleman Beige	34/42	Protecsol	0,7	500 × 500 × 4,6	2,5	5595	5	43,09	51,71
GERSAG 0030	Gentleman Blue	34/42	Protecsol	0,7	500 × 500 × 4,6	2,5	5595	5	43,09	51,71
GERSAG 0031	Mozaik Blue	34/42	Protecsol	0,7	500 × 500 × 4,6	2,5	5595	5	43,09	51,71
GERSAG 0032	Mozaik Grey	34/42	Protecsol	0,7	500 × 500 × 4,6	2,5	5595	5	43,09	51,71
GERSAG 0033	Spider Beige	34/42	Protecsol	0,7	500 × 500 × 4,6	2,5	5595	5	43,09	51,71
GERSAG 0035	Spider Taupe	34/42	Protecsol	0,7	500 × 500 × 4,6	2,5	5595	5	43,09	51,71
GERSAG 0039	Spider Blue	34/42	Protecsol	0,7	500 × 500 × 4,6	2,5	5595	5	43,09	51,71
GERSAG 0062	Rough Textile Beige	34/42	Protecsol	0,7	500 × 500 × 4,6	2,5	5595	5	43,09	51,71
GERSAG 0063	Rough Textile Grey	34/42	Protecsol	0,7	500 × 500 × 4,6	2,5	5595	5	43,09	51,71
GERSAG 0085	Dock Grey	34/42	Protecsol	0,7	500 × 500 × 4,6	2,5	5595	5	43,09	51,71
GERSAG 0087	Dock Taupe	34/42	Protecsol	0,7	500 × 500 × 4,6	2,5	5595	5	43,09	51,71
GERSAG 0088	Gentleman Grey	34/42	Protecsol	0,7	500 × 500 × 4,6	2,5	5595	5	43,09	51,71
GERSAG 0089	Gentleman Taupe	34/42	Protecsol	0,7	500 × 500 × 4,6	2,5	5595	5	43,09	51,71
GERSAG 0572	Amarante Dark	34/42	Protecsol	0,7	500 × 500 × 4,6	2,5	5595	5	43,09	51,71
GERSAG 0577	Albion	34/42	Protecsol	0,7	500 × 500 × 4,6	2,5	5595	5	43,09	51,71
GERSAG 0579	Amarante	34/42	Protecsol	0,7	500 × 500 × 4,6	2,5	5595	5	43,09	51,71



* Viac v inštrukciách pre kladenie

GERFLOR – SAGA2



0017 Kadina City



0021 Barma Sweet



0023 Barma Mystery



0025 Barma Beige



0026 Fiber Copper



0027 Fiber Heavy Metal



0028 Fiber Silver

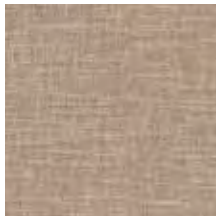

0029 Gentleman Beige



0030 Gentleman Blue

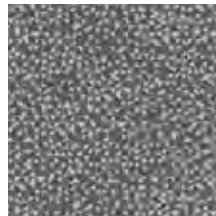

0031 Mozaik Blue

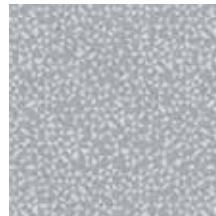

0032 Mozaik Grey



0033 Spider Beige



0035 Spider Taupe



0039 Spider Blue



0062 Rough Textile Beige

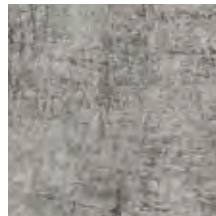

0063 Rough Textile Grey



0085 Dock Grey



0087 Dock Taupe



0088 Gentleman Grey



0089 Gentleman Taupe



0572 Amarante Dark

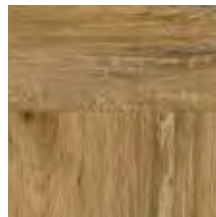

0577 Albion



0579 Amarante



0088 Gentleman Grey



0039 Spider Blue

ZÁŤAŽOVÉ PODLAHY HETEROGÉNNE

► TIMBERLINE

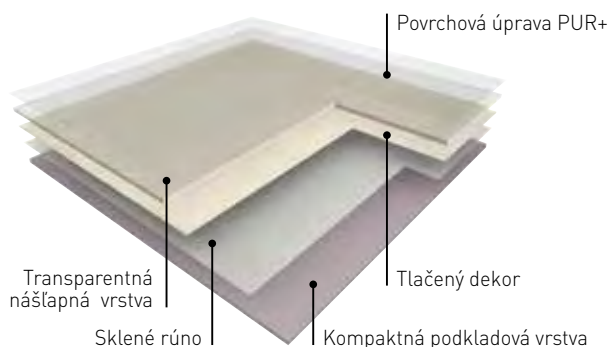

Kolekcia **TIMBERLINE** nadväzuje na veľmi obľúbenú kolekciu heterogénnych podláh Nera Contract. Timberline je **heterogénna záťažová krytina, ktorá vyniká predovšetkým priaznivou cenou, kvalitou a servisom – materiál držíme sklodom v Olomouci** a je možné objednať rez bez príplatku. Skladom sú dostupné tiež šnúrky ku všetkým dekorom **TIMBERLINE**, cena za rez šnúrky je 0,33 €/bm. Timberline je vhodný najmä do **škôl, administratívy a spoločných priestorov bytových domov**.

kód	názov	klasifikácia	povrch. úprava	celk. hr. (mm)	hrúbka nášlapu (mm)	šírka role (m)	dĺžka role (bm)	kročajová nepriezvučnosť (dB)	odolnosť voči bodovej záťaži (mm)	hmotnosť (g/m ²)	záruka (rokov)	€/m ² bez DPH	€/m ² s DPH
GER TIM 0422	Maple Light	34/43	PUR+	2,0	0,7	2/4	20	6	0,05	2560	5	12,50	15,-
GER TIM 0432	Rustic Pine Warm Grey	34/43	PUR+	2,0	0,7	2/4	20	6	0,05	2560	5	12,50	15,-
GER TIM 0452	OAK Select Medium	34/43	PUR+	2,0	0,7	2/4	20	6	0,05	2560	5	12,50	15,-
GER TIM 0476	Noma Miel	34/43	PUR+	2,0	0,7	2/4	20	6	0,05	2560	5	12,50	15,-
GER TIM 0492	Cabana OAK Brown	34/43	PUR+	2,0	0,7	2/4	20	6	0,05	2560	5	12,50	15,-
GER TIM 0502	OAK Select Grey	34/43	PUR+	2,0	0,7	2/4	20	6	0,05	2560	5	12,50	15,-
GER TIM 0542	Whitewashed OAK Warm Grey	34/43	PUR+	2,0	0,7	2/4	20	6	0,05	2560	5	12,50	15,-
GER TIM 0562	Walnut Grey Brown	34/43	PUR+	2,0	0,7	2/4	20	6	0,05	2560	5	12,50	15,-
GER TIM 0597	Pixel SILVER	34/43	PUR+	2,0	0,7	2/4	20	6	0,05	2560	5	12,50	15,-
GER TIM 0621	Pixel VANILLA	34/43	PUR+	2,0	0,7	2/4	20	6	0,05	2560	5	12,50	15,-
GER TIM 0632	Pixel ANTHRACITE	34/43	PUR+	2,0	0,7	2/4	20	6	0,05	2560	5	12,50	15,-
GER TIM 0639	Pixel SAND	34/43	PUR+	2,0	0,7	2/4	20	6	0,05	2560	5	12,50	15,-
GER TIM 0669	Chêne Light	34/43	PUR+	2,0	0,7	2/4	20	6	0,05	2560	5	12,50	15,-
GER TIM 0847	OAK Light	34/43	PUR+	2,0	0,7	2/4	20	6	0,05	2560	5	12,50	15,-
GER TIM 1451	Noma Kola	34/43	PUR+	2,0	0,7	2/4	20	6	0,05	2560	5	12,50	15,-
GER TIM 1900	Harbor Nature	34/43	PUR+	2,0	0,7	2/4	20	6	0,05	2560	5	12,50	15,-
GER TIM 2175	Pixel CLEAR	34/43	PUR+	2,0	0,7	2/4	20	6	0,05	2560	5	12,50	15,-
GER TIM 2176	Pixel TAUPE	34/43	PUR+	2,0	0,7	2/4	20	6	0,05	2560	5	12,50	15,-
GER TIM 2177	Pixel SKY	34/43	PUR+	2,0	0,7	2/4	20	6	0,05	2560	5	12,50	15,-
GER TIM 2178	Pixel PAPRIKA	34/43	PUR+	2,0	0,7	2/4	20	6	0,05	2560	5	12,50	15,-
GER TIM 2179	Pixel BLACK	34/43	PUR+	2,0	0,7	2/4	20	6	0,05	2560	5	12,50	15,-
GER TIM 2180	Pixel LIGHT GREEN	34/43	PUR+	2,0	0,7	2/4	20	6	0,05	2560	5	12,50	15,-
GER TIM 2181	Pixel MEADOW	34/43	PUR+	2,0	0,7	2/4	20	6	0,05	2560	5	12,50	15,-
GER TIM 2183	Pixel EARTH	34/43	PUR+	2,0	0,7	2/4	20	6	0,05	2560	5	12,50	15,-
GER TIM 2182	Pixel OCEAN	34/43	PUR+	2,0	0,7	2/4	20	6	0,05	2560	5	12,50	15,-
GER TIM 2188	Pixel RASPBERRY	34/43	PUR+	2,0	0,7	2/4	20	6	0,05	2560	5	12,50	15,-

GERFLOR – Timberline



0422 Maple Light



0432 Rustic Pine Warm Grey



0452 Oak Select Medium



0476 Noma Miel



0492 Cabana Oak Brown



0502 Oak Select Grey

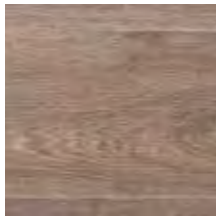

0542 Whitewashed Oak Warm Grey

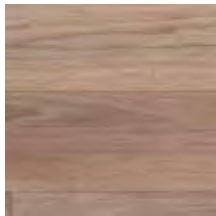

0562 Walnut Grey Brown

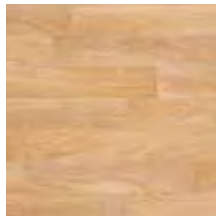

0669 Chêne Light



0847 Oak Light

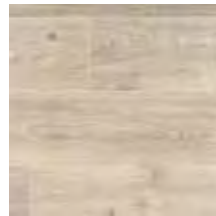

1451 Noma Kola



1900 Harbor Nature



2175 Pixel Clear



2176 Pixel Taupe



0597 Pixel Silver



0621 Pixel Vanilla



0632 Pixel Anthracite



0639 Pixel Sand



2177 Pixel Sky



178 Pixel Paprika



2179 Pixel Black



2180 Pixel Light Green



2181 Pixel Meadow



2183 Pixel Earth



2182 Pixel Ocean



2188 Pixel Raspberry



0476 Noma Miel

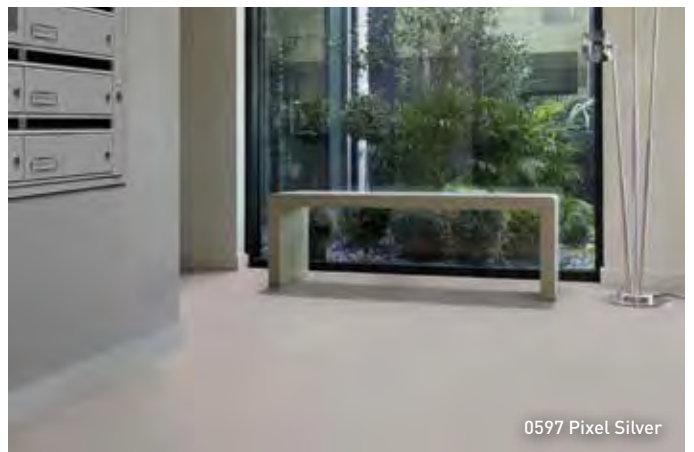

0597 Pixel Silver

ZÁŤAŽOVÉ PODLAHY HETEROGÉNNE

► TARALAY INITIAL COMPACT

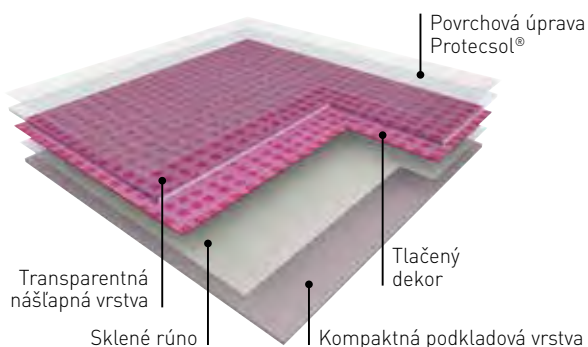

Materiál Initial bol vytvorený s cieľom ponúknuť **špičkovú kvalitu materiálov Taralay za dostupnú cenu**. Zákazníci ocenia predovšetkým vynikajúcu a rokmi preverenú povrchovú úpravu Protocolsol, ktorá úspešne odoláva skoro väčšine chemikálií vrátane dezinfekcií. Initial tiež **zaujme novými dekorami a farbami**, ktoré vychádzajú z obľúbenej predchádzajúcej kolekcie Taralay Impression a ktoré pomôžu zútluňiť prostredia predovšetkým **škôl, škôlok a ordinácií**. **Vybrané dekory sú skladom v Olomouci** a je možné objednať rez bez príplatku. Šnúrky k týmto vybraným dekorom sú tiež skladom a dostupné v rezovom programe za cenu 0,33 €/bm.

kód	názov	klasifikácia	povrch. úprava	celk. hr. (mm)	hrúbka nášlapu (mm)	šírka role (m)	dĺžka role (bm)	kročajová nepriezvučnosť (dB)	odolnosť voči bodovej záťaži (mm)	hmotnosť (g/m ²)	záruka (rokov)	€/m ² bez DPH	€/m ² s DPH
GERTI 0047	Diversion Ivoire	34/43	Protocolsol	2,0	0,70	2	25	6	≈0,03	2635	5	13,30	15,96
GERTI 0049	Diversion Carbone	34/43	Protocolsol	2,0	0,70	2	25	6	≈0,03	2635	5	13,30	15,96
GERTI 0515	Diversion Kiwi	34/43	Protocolsol	2,0	0,70	2	25	6	≈0,03	2635	5	13,30	15,96
GERTI 0516	Diversion Bordeaux	34/43	Protocolsol	2,0	0,70	2	25	6	≈0,03	2635	5	13,30	15,96
GERTI 0595	Diversion Grenade	34/43	Protocolsol	2,0	0,70	2	25	6	≈0,03	2635	5	13,30	15,96
GERTI 0596	Diversion Mimosa	34/43	Protocolsol	2,0	0,70	2	25	6	≈0,03	2635	5	13,30	15,96
GERTI 0597	Diversion Atlantique	34/43	Protocolsol	2,0	0,70	2	25	6	≈0,03	2635	5	13,30	15,96
GERTI 0599	Diversion Rose	34/43	Protocolsol	2,0	0,70	2	25	6	≈0,03	2635	5	13,30	15,96
GERTI 0600	Diversion Clementine	34/43	Protocolsol	2,0	0,70	2	25	6	≈0,03	2635	5	13,30	15,96
GERTI 0824	Diversion Souris	34/43	Protocolsol	2,0	0,70	2	25	6	≈0,03	2635	5	13,30	15,96
GERTI 0825	Diversion Turquoise	34/43	Protocolsol	2,0	0,70	2	25	6	≈0,03	2635	5	13,30	15,96
GERTI 0035	Urban Gris	34/43	Protocolsol	2,0	0,70	2	25	6	≈0,03	2635	5	13,30	15,96
GERTI 0037	Urban Souris	34/43	Protocolsol	2,0	0,70	2	25	6	≈0,03	2635	5	13,30	15,96
GERTI 0545	Tweedy Natural	34/43	Protocolsol	2,0	0,70	2	25	6	≈0,03	2635	5	13,30	15,96
GERTI 0822	Tweedy Taupe	34/43	Protocolsol	2,0	0,70	2	25	6	≈0,03	2635	5	13,30	15,96
GERTI 0823	Tweedy Beige	34/43	Protocolsol	2,0	0,70	2	25	6	≈0,03	2635	5	13,30	15,96
GERTI 0790	Strada Chrome	34/43	Protocolsol	2,0	0,70	2	25	6	≈0,03	2635	5	13,30	15,96
GERTI 0791	Strada Metallic	34/43	Protocolsol	2,0	0,70	2	25	6	≈0,03	2635	5	13,30	15,96
GERTI 0465	Strada Ciment	34/43	Protocolsol	2,0	0,70	2	25	6	≈0,03	2635	5	13,30	15,96

► TARALAY INITIAL COMFORT



TARALAY INITIAL COMFORT je oproti variantu Compact vybavený navyše integrovanou akustickou podložkou, ktorá zvyšuje **kročajový komfort a útlm (19 dB)**. Preto je vhodný predovšetkým **do chodieb bytových domov a kancelárskych budov**. Stres a hluk nás sprevádzajú doslova na každom kroku, preto patrí kročajový útlm, resp. nepriezvučnosť medzi parametre, ktoré nadobúdajú toto smazat na význame. Taralay Initial Comfort je možné **vhodne kombinovať so schodovým systémom Tarastep** a vytvoriť tak **prijemné, estetické a tiché prostredie** spoločných priestorov. Taralay Initial Comfort je dostupný v rezovom programe s príplatkom 22,50 €/rez.

kód	názov	klasifikácia	povrch. úprava	celk. hr. (mm)	hrúbka nášlapu (mm)	šírka role (m)	dĺžka role (bm)	kročajová nepriezvučnosť (dB)	odolnosť voči bodovej záťaži (mm)	hmotnosť (g/m ²)	záruka (rokov)	€/m ² bez DPH	€/m ² s DPH
GERTLIN	Taralay Initial Comfort	34/42	Protocolsol	3,35	0,65	2	25	19	0,1	2825	5	15,65	18,78

GERFLOR – Taralay Initial Compact / Comfort

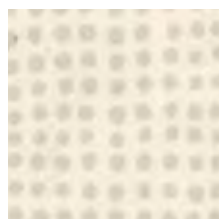

0047 Divercion Ivoire

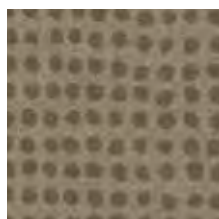

0049 Divercion Carbone



0515 Divercion Kiwi



0516 Divercion Bordeaux



0595 Divercion Grenade



0596 Divercion Mimosa



0597 Divercion Atlantique



0599 Divercion Rose



0600 Divercion Clementine

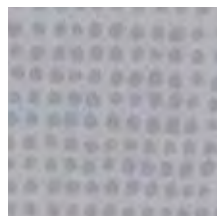

0824 Divercion Souris

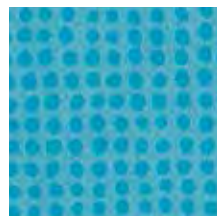

0825 Divercion Turquoise



0035 Urban Gris



0037 Urban Souris

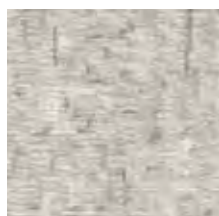

0545 Tweedy Natural



0822 Tweedy Taupe

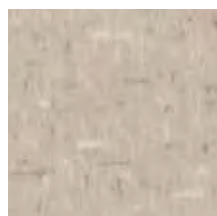

0823 Tweedy Beige

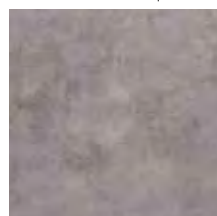

0790 Strada Chrome

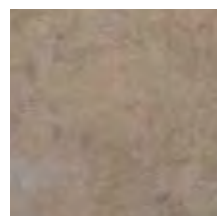

0791 Strada Metallic

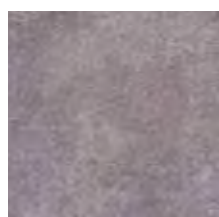

0465 Strada Ciment

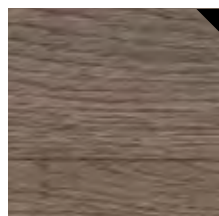

0518 Esterel Chocolate



0024 Renzo Chamois

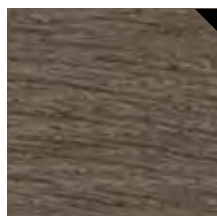

0069 Renzo Noisette



0588 Noma Clair

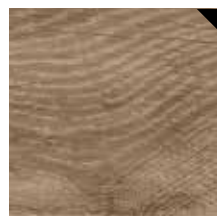

0589 Noma Marron

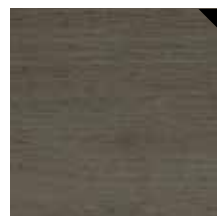

0590 Renzo Steel



0636 Esterel Blond



0779 Ottawa Poplar



0797 Habana Ivory

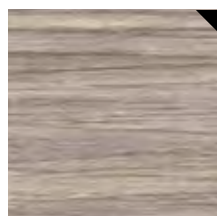

0799 Filament Light



0826 Filament Grey



0828 Habana Beige



0829 Filament Cream

Vysvetlivky:

▀ Takto označené dekory Taralay Initial Compact sú v režime na objednávku.

ZÁŤAŽOVÉ PODLAHY HETEROGÉNNE

► TARALAY PREMIUM COMPACT

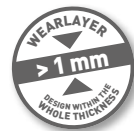

TARALAY PREMIUM COMPACT je špičkou v rámci heterogénnych materiálov a dôkazom vedúceho postavenia Gerflor Group v oblasti inovácie a výrobných technológií vinylových podláh. Unikátna konštrukcia materiálu Taralay Premium **kombinuje výhody homogénnych aj heterogénnych materiálov** zároveň. Z tohto dôvodu býva produkt Taralay Premium označovaný ako **hybridná vinylová podlaha**.

Nášlapná vrstva je tvorená prefarbeným granulátom z vinylu podobne ako homogénne krytiny, avšak tento granulát neobsahuje žiadne plnidlá, ktoré by znížovali oteruvzdornosť nášlapnej vrstvy. Preto sa Taralay Premium používa **všade tam, kde jednoducho chceme to najlepšie**, čo je možné na trhu dostať a riešiť žiadne problémy spojené s odolnosťou alebo údržbou.

kód	názov	klasifikácia	povrch. úprava	celk. hr. (mm)	hrúbka nášlapu (mm)	šírka role (m)	dĺžka role (bm)	kročajová nepriezvučnosť (dB)	odolnosť voči bodovej záťaži (mm)	hmotnosť (g/m ²)	záruka (rokov)	€/m ² bez DPH	€/m ² s DPH
GERTLP	Taralay Premium Compact Indiana	34/43	Evercare	2,0	> 1	2	20	8	= 0,02	2580–2680	10	31,30	37,60
GERTLP	Taralay Premium Compact Brazília	34/43	Evercare	2,0	> 1	2	20	8	= 0,02	2580–2680	10	31,30	37,60
GERTLP	Taralay Premium Compact Neopolis	34/43	Evercare	2,0	> 1	2	20	8	= 0,02	2580–2680	10	37,60	45,12
GERTLP	Taralay Premium Compact Osmoz	34/43	Evercare	2,0	> 1	2	20	8	= 0,02	2580–2680	10	37,60	45,12
GERTLP	Taralay Premium Compact Poesy	34/43	Evercare	2,0	> 1	2	20	8	= 0,02	2580–2680	10	37,60	45,12
GERTLP	Taralay Premium Compact Metallica	34/43	Evercare	2,0	> 1	2	20	8	= 0,02	2580–2680	10	37,60	45,12

► TARALAY PREMIUM COMFORT

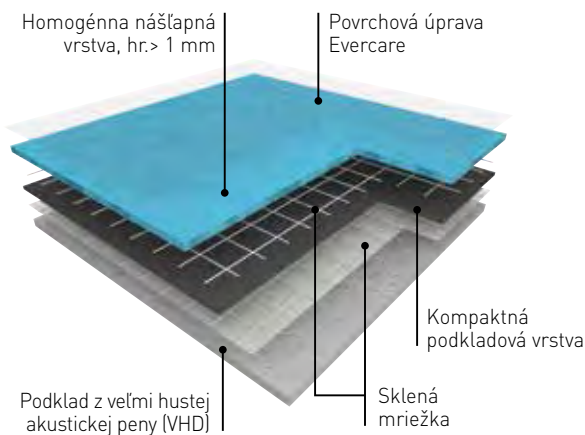

Podobne ako u Taralay Initial aj Taralay Premium je dostupná tiež vo variante Comfort. Vďaka **vysokéj húževnatosti a hustote peny** sa nemusíte obávať otlakov. Materiál má vynikajúcu tvarovú pamäť a obstojí aj napr. v prevádzkach nemocničných chodieb, kde neustále jazdia ťažké vozíky a posteľe. Podľa potreby je možné Taralay Premium Comfort napájať (zvárať) aj s ostatnými akustickými radmi Taralay. **Kročajový útlm** Taralay Premium Comfort je **16 dB** a hodnota **zvyškového otlaku** je iba **0,06 mm**.

kód	názov	klasifikácia	povrch. úprava	celk. hr. (mm)	hrúbka nášlapu (mm)	šírka role (m)	dĺžka role (bm)	kročajová nepriezvučnosť (dB)	odolnosť voči bodovej záťaži (mm)	hmotnosť (g/m ²)	záruka (rokov)	€/m ² bez DPH	€/m ² s DPH
GERTLP	Taralay Premium Comfort Indiana	34/42	Evercare	3,0–3,3	> 1	2	25	16	0,06	2800–3260	10	37,21	44,65
GERTLP	Taralay Premium Comfort Brazília	34/42	Evercare	3,0–3,3	> 1	2	25	16	0,06	2800–3260	10	37,21	44,65
GERTLP	Taralay Premium Comfort Neopolis	34/42	Evercare	3,0–3,3	> 1	2	25	16	0,06	2800–3260	10	45,05	54,06
GERTLP	Taralay Premium Comfort Osmoz	34/42	Evercare	3,0–3,3	> 1	2	25	16	0,06	2800–3260	10	45,05	54,06
GERTLP	Taralay Premium Comfort Poesy	34/42	Evercare	3,0–3,3	> 1	2	25	16	0,06	2800–3260	10	45,05	54,06
GERTLP	Taralay Premium Comfort Metallica	34/42	Evercare	3,0–3,3	> 1	2	25	16	0,06	2800–3260	10	45,05	54,06

► TARALAY ELEMENT COMPACT

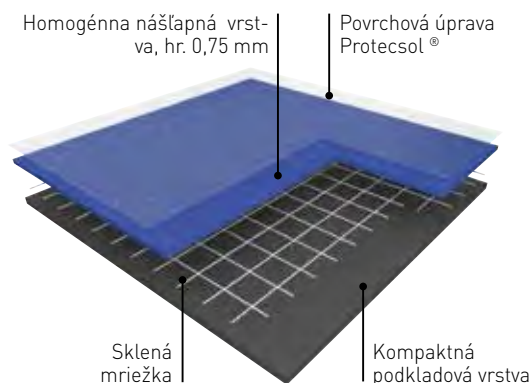

Taralay Element je záťažová heterogénna krytina, ktorá má podobne ako Taralay Premium prefarbenú nášlapnú vrstvu v celkovej hrúbke. Vďaka drobným „čipsom“ v dekore je materiál praktický, avšak **v ploche pôsobí ako uni farba a vďaka prefarbenej vrstve spoja (zvaru) nie sú takmer vidieť**. Túto výhodu ocenia **najmä architekti**, ktorí preferujú minimalistický a čistý dizajn. Podlahári ocenia jednoduché zváranie a vysokú odolnosť materiálu. Ide o viacúčelovú krytinu, ktorú **je možné uplatniť vo všetkých typoch občianskych stavieb**.

kód	názov	klasifikácia	povrch. úprava	celk. hr. (mm)	hr. nášlapu (mm)	šírka role (m)	dĺžka role (bm)	kročajová nepriezvučnosť (dB)	odolnosť voči bodovej záťaži (mm)	hmotnosť (g/m ²)	záruka (rokov)	€/m ² bez DPH	€/m ² s DPH
GERTLE	Taralay Element Compact	34/43	Protecsol	2,0	0,75	2	20	6	≈0,03	2700	10	22,31	26,77

► TARALAY ELEMENT COMFORT

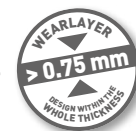

TARALAY ELEMENT COMFORT je akustickým variantom Taralay Element určeným pre všetky občianske stavby riešiacie problém s akustikou (17 dB). Materiál má vynikajúcu tvarovú pamäť a obstoí aj napr. v prevádzkach nemocničných chodieb, kde neustále jazdia ťažké vozíky a postele. Podľa potreby je možné Taralay Element Comfort napájať (zvárat) aj s ostatnými akustickými radmi Taralay.

kód	názov	klasifikácia	povrch. úprava	celk. hr. (mm)	hr. nášlapu (mm)	šírka role (m)	dĺžka role (bm)	kročajová nepriezvučnosť (dB)	odolnosť voči bodovej záťaži (mm)	hmotnosť (g/m ²)	záruka (rokov)	€/m ² bez DPH	€/m ² s DPH
GERTLE	Taralay Element Comfort	34/42	Protecsol	3,0	0,75	2	25	17	0,07	2850	10	25,84	31,-

Taralay Element



ZÁŤAŽOVÉ PODLAHY HETEROGÉNNE

► TARALAY IMPRESSION COMPACT

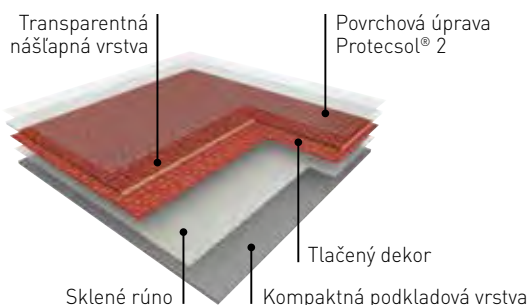

Záťažové heterogénne krytiny Taralay Impression sú **známe predovšetkým modernými dekormi a obecným dizajnom**. Táto viacúčelová krytina je navyše novo ošetrovaná povrchovou úpravou **Protecsol 2** s vysokou chemickou odolnosťou a zároveň **matným efektom, ktorý pôsobí moderne a zároveň nevýrazňuje nedostatky podkladu**.

Najčastejšie je tento materiál používaný **v školách a administratívne**, ale nachádza svoje uplatnenie tiež v zdravotníctve a komerčných plochách ako sú obchody. Taralay Impression ocenia najmä architekti a investori, ktorí chcú z podlahy vytvoriť dominantu interiéru a nehládajú iba neutrálnu riešenie. **Rad Taralay Impression bude tento rok doplnený o jednofarebné dekory bez vzoru**, ktoré nahradia materiál Taralay Impression UNI.

kód	názov	klasifikácia	povrch. úprava	celk. hr. (mm)	hrúbka nášľapu (mm)	šírka role (m)	dĺžka role (bm)	kročajová nepriezvučnosť (dB)	odolnosť voči bodovej záťaži (mm)	hmotnosť (g/m ²)	záruka (rokov)	€/m ² bez DPH	€/m ² s DPH
GERTL	Taralay Impression Compact	34/43	Protecsol2	2,0	0,70	2	25	8	≈0,03	2 635	10	22,31	26,77

► TARALAY IMPRESSION COMFORT



TARALAY IMPRESSION COMFORT je akustickým variantom radu Taralay Impression, ktorý vyniká predovšetkým **modernými dekormi a atraktívnymi farbami**. Oproti variantu Compact je vybavená integrovanou akustickou podložkou, ktorá zvyšuje **kročajový komfort a útlm (19 dB)**. Preto je vhodná predovšetkým **do chodieb bytových domov a kancelárskych budov**. Stres a hluk nás sprevádzajú doslova na každom kroku, preto patrí kročajový útlm resp. nepriezvučnosť medzi parametre, ktoré nadobúdajú na význame. Taralay Impression Comfort **je možné vhodne kombinovať so schodovým systémom Tarastep** a vytvorí tak **prijemné, estetické a tiché prostredie** spoločných priestorov.

kód	názov	klasifikácia	povrch. úprava	celk. hr. (mm)	hrúbka nášľapu (mm)	šírka role (m)	dĺžka role (bm)	kročajová nepriezvučnosť (dB)	odolnosť voči bodovej záťaži (mm)	hmotnosť (g/m ²)	záruka (rokov)	€/m ² bez DPH	€/m ² s DPH
GERTL	Taralay Impression Comfort	34/42	Protecsol2	3,35	0,65	2	25	19	0,08	2 825	10	21,52	25,83

Taralay Impression

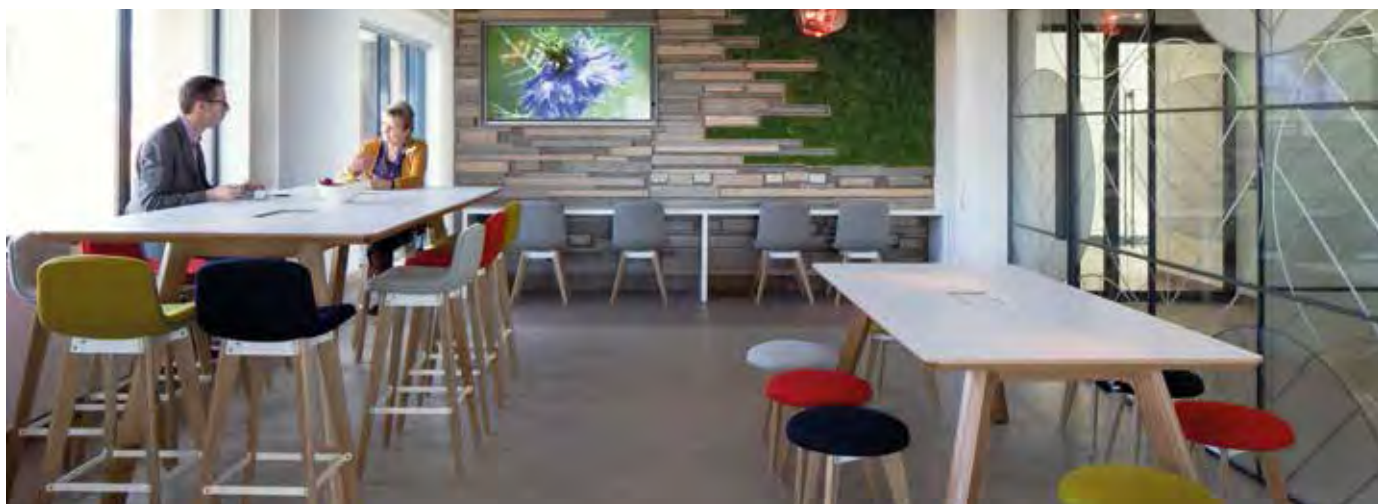

► TARASTEPE

ON THE WHOLE RANGE
MORE THAN
70%
CONTRAST

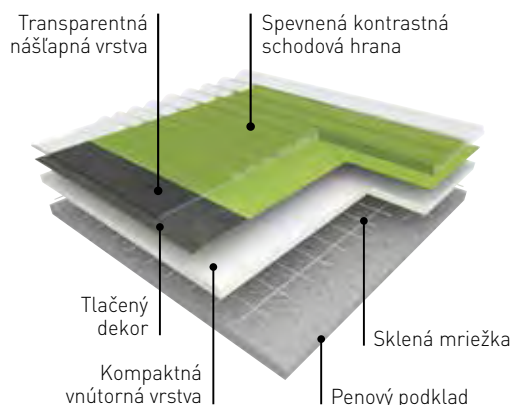

TARASTEPE predstavuje **moderné riešenie schodiska** pomocou vinylových podláh, kde je kladený dôraz predovšetkým na **komfort a bezpečnosť**. Komfort je dosiahnutý vďaka integrovanej penovej podložke, a okrem pocitovo mäkšiemu došlapu materiál tiež pohlcuje hluk (19 dB) spojený s chôdzou po schodisku. Bezpečnosť je dosiahnutá predovšetkým vďaka **kontrastným (min. 70%) schodovým hranám**, ktoré sú súčasťou nášlapnej vrstvy materiálu. Vďaka oblému tvaru schodových hrán tiež nehrozí zakopávanie o hrany. Pre dosiahnutie maximálnej bezpečnosti má firma Gerflor v portfóliu tiež tzv. **bezpečnostné schodiskové prvky** ako sú dotykové rohože, kontrastné pruhy, nástenné držadlá a praktické riešenia sokla.

kód	názov	klasifikácia	povrch. úprava	celk. hr. (mm)	hrúbka nášlapu (mm)	šírka role (m)	dĺžka role (bm)	kročajová nepriežvučnosť (dB)	odolnosť voči bodovej záťaži (mm)	hmotnosť (g/m ²)	záruka (rokov)	€/m ² bez DPH	€/m ² s DPH
GERTRS	Tarastep	34/42	-	3,35	0,85	1,01	20	17	0,11	3 100	10	40,74	48,89

► BEZPEČNÝ PRÍSTUP PRE VŠETKÝCH

8345 Beige

8001 Brown

8775 Grey

8833 Dark Grey

Kód H138
Balenie: 9 x 2,7 m

Kód 058L

0001 Blanc

Kód 058M

0005 Jaune

0003 Noir

Balenie: 10 cm x 10 m

ZÁŤAŽOVÉ PVC HOMOGÉNNE

► MIPOLAM COSMO

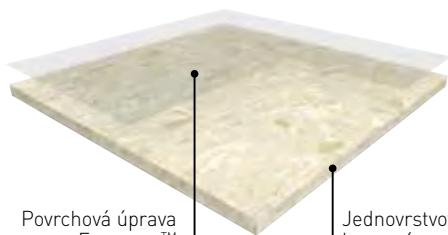

Povrchová úprava Evercare™

Jednovrstvová lisovaná homogénna konštrukcia

MIPOLAM COSMO patrí medzi homogénne záťažové materiály, ktoré zákazníci ponúkajú predovšetkým **optimálny pomer cena/kvalita** a zároveň nadštandardný **servis – materiál držíme sklado**m v Olomouci a je možné objednať **rez bez príplatku**. Skladom sú dostupné tiež šnúry ku všetkým dekorom Mipolam Cosmo a je možné tiež objednať rez šnúr za cenu 0,33 €/bm.

Mipolam Cosmo sa hodí najmä do **zdravotníckych prevádzok** kvôli vynikajúcej odolnosti voči chemikáliám a jednoduchej údržbe. **Mipolam Cosmo** sa okrem štandardných rolí vyrába tiež vo formáte štvorca 608 × 608. U vybraných dekorov je možné objednať štvorce aj bez požiadavky na minimálne množstvo 500 m².

kód	názov	klasifikácia	povrch. úprava	celk. hr. (mm)	otecu-vzdornosť (trieda)	hmotnosť (g/m ²)	záruka (rokov)	štvorce*				role			
								rozmer (mm)	balenie	€/m ² bez DPH	€/m ² s DPH	šírka role (bm)	dĺžka role (bm)	€/m ² bez DPH	€/m ² s DPH
GERMC 2317	Soft Green	34/43	Evercare™	2	P	3000	10	608 × 608	20 ks/7,39 m ²	18,78	22,54	2	20	15,64	18,77
GERMC 2325	Ochre	34/43	Evercare™	2	P	3000	10	608 × 608	20 ks/7,39 m ²	18,78	22,54	2	20	15,64	18,77
GERMC 2337	Green Forest	34/43	Evercare™	2	P	3000	10	608 × 608	20 ks/7,39 m ²	18,78	22,54	2	20	15,64	18,77
GERMC 2355	Real Red	34/43	Evercare™	2	P	3000	10	608 × 608	20 ks/7,39 m ²	18,78	22,54	2	20	15,64	18,77
GERMC 2603	Lemon Chiffon	34/43	Evercare™	2	P	3000	10	608 × 608	20 ks/7,39 m ²	18,78	22,54	2	20	15,64	18,77
GERMC 2604	Wheat	34/43	Evercare™	2	P	3000	10	608 × 608	20 ks/7,39 m ²	18,78	22,54	2	20	15,64	18,77
GERMC 2606	azur	34/43	Evercare™	2	P	3000	10	608 × 608	20 ks/7,39 m ²	18,78	22,54	2	20	15,64	18,77
GERMC 2607	Aquamarine	34/43	Evercare™	2	P	3000	10	608 × 608	20 ks/7,39 m ²	18,78	22,54	2	20	15,64	18,77
GERMC 2609	Light Smoke	34/43	Evercare™	2	P	3000	10	608 × 608	20 ks/7,39 m ²	18,78	22,54	2	20	15,64	18,77
GERMC 2610	Silver	34/43	Evercare™	2	P	3000	10	608 × 608	20 ks/7,39 m ²	18,78	22,54	2	20	15,64	18,77
GERMC 2628	Purple Rain	34/43	Evercare™	2	P	3000	10	608 × 608	20 ks/7,39 m ²	18,78	22,54	2	20	15,64	18,77
GERMC 2632	Limoncello	34/43	Evercare™	2	P	3000	10	608 × 608	20 ks/7,39 m ²	18,78	22,54	2	20	15,64	18,77
GERMC 2633	lichen	34/43	Evercare™	2	P	3000	10	608 × 608	20 ks/7,39 m ²	18,78	22,54	2	20	15,64	18,77
GERMC 2634	Caramel Cream	34/43	Evercare™	2	P	3000	10	608 × 608	20 ks/7,39 m ²	18,78	22,54	2	20	15,64	18,77
GERMC 2635	Peach Orange	34/43	Evercare™	2	P	3000	10	608 × 608	20 ks/7,39 m ²	18,78	22,54	2	20	15,64	18,77
GERMC 2636	Overseas	34/43	Evercare™	2	P	3000	10	608 × 608	20 ks/7,39 m ²	18,78	22,54	2	20	15,64	18,77
GERMC 2637	Emerald	34/43	Evercare™	2	P	3000	10	608 × 608	20 ks/7,39 m ²	18,78	22,54	2	20	15,64	18,77
GERMC 2638	Pure Grey	34/43	Evercare™	2	P	3000	10	608 × 608	20 ks/7,39 m ²	18,78	22,54	2	20	15,64	18,77
GERMC 2639	Smart Grey	34/43	Evercare™	2	P	3000	10	608 × 608	20 ks/7,39 m ²	18,78	22,54	2	20	15,64	18,77
GERMC 2645	Macchiato	34/43	Evercare™	2	P	3000	10	608 × 608	20 ks/7,39 m ²	18,78	22,54	2	20	15,64	18,77
GERMC 2646	Blue Navy	34/43	Evercare™	2	P	3000	10	608 × 608	20 ks/7,39 m ²	18,78	22,54	2	20	15,64	18,77
GERMC 2648	Rosa Antico	34/43	Evercare™	2	P	3000	10	608 × 608	20 ks/7,39 m ²	18,78	22,54	2	20	15,64	18,77
GERMC 2655	Tangerine	34/43	Evercare™	2	P	3000	10	608 × 608	20 ks/7,39 m ²	18,78	22,54	2	20	15,64	18,77
GERMC 2659	Warm Grey	34/43	Evercare™	2	P	3000	10	608 × 608	20 ks/7,39 m ²	18,78	22,54	2	20	15,64	18,77

► MIPOLAM ELEGANCE

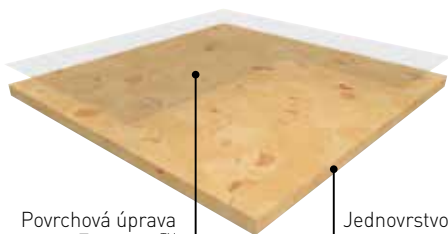

Povrchová úprava Evercare™

Jednovrstvová lisovaná homogénna konštrukcia



MIPOLAM ELEGANCE patrí medzi vysoko záťažové homogénne vinylové podlahy s **najvyššou kategóriou oteruvzdornosti T**. **Mipolam Elegance vyniká predovšetkým sýtymi a výraznými farbami**, pričom niektoré dekory sú dostupné aj v **protišmykovom vyhotovení a v elektrostaticky vodivom vyhotovení**. Vďaka tejto výhode je **Mipolam Elegance** často preferovaným materiálom aj architektami a projektantami, ktorí okrem farebnosti ocenia tiež nadväznosti dekorov bežného, protišmykového a elektrostaticky vodivého vyhotovenia. **Mipolam Elegance je dostupný v reznom programe vo všetkých troch vyhotoveniach**. Priplatok za rez 22,50 €.

kód	názov	klasifikácia	povrch. úprava	celk. hr. (mm)	otecu-vzdornosť (trieda)	hmotnosť (g/m ²)	záruka (rokov)	štvorce*				role			
								rozmer (mm)	balenie	€/m ² bez DPH	€/m ² s DPH	šírka role (bm)	dĺžka role (bm)	€/m ² bez DPH	€/m ² s DPH
GERMIE	Mipolam Elegance	34/43	Evercare™	2	T	2850	10	608 × 608	20 ks/7,39 m ²	23,49	28,18	2	20	19,56	23,48

GERFLOR – Mipolam Cosmo



GERFLOR – Mipolam Elegance

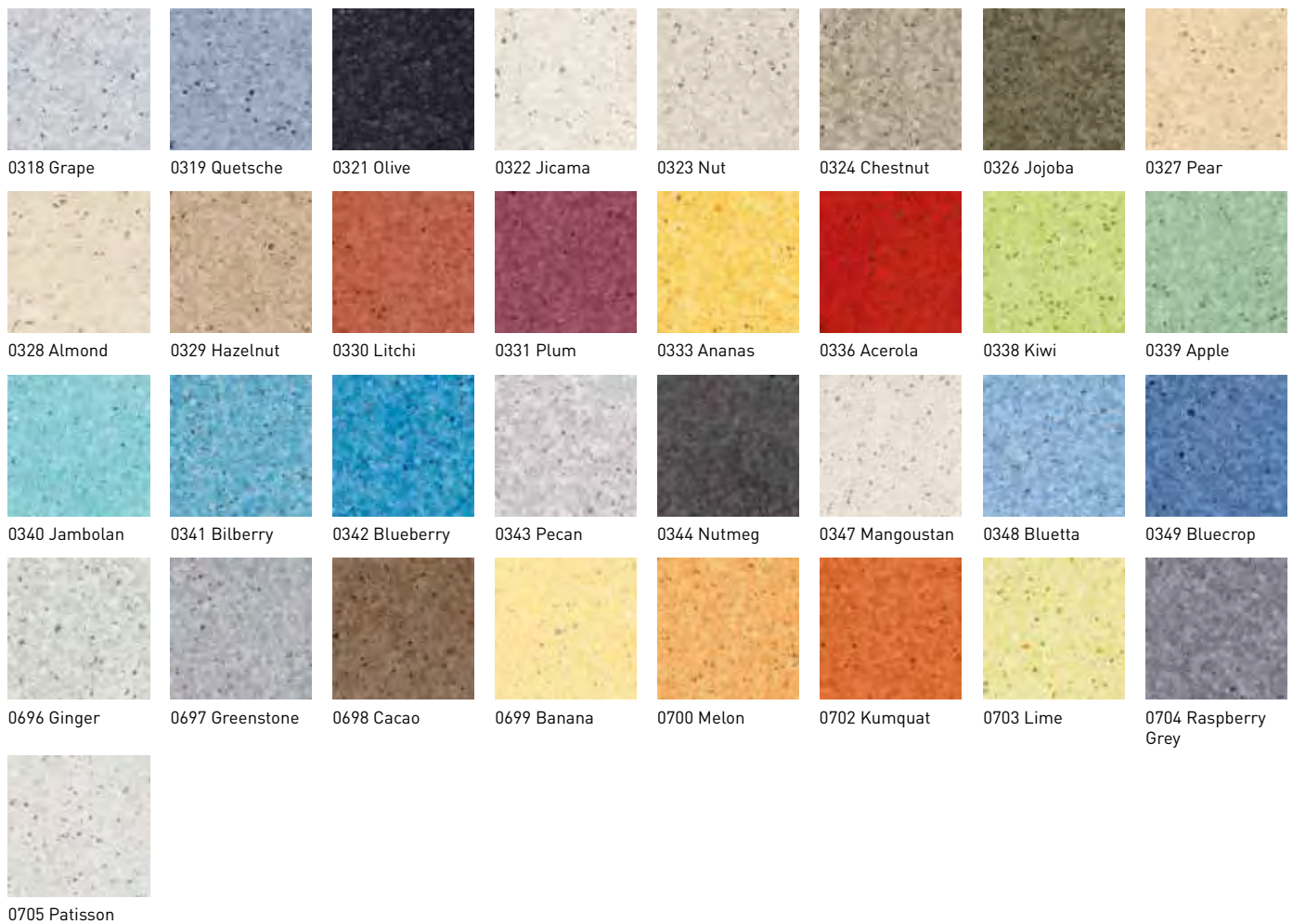

ZÁŤAŽOVÉ PVC HOMOGÉNNE

► MIPOLAM SYMBIOZ™

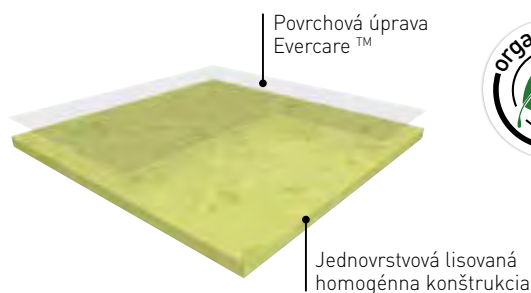

MIPOLAM SYMBIOZ™ patrí medzi špičku vo svojom odbore. Okrem najvyššej odolnosti voči oderu v rámci homogénnych krytín Mipolam je tento materiál unikátny aj svojím zložením. Nepoužíva totiž bežné zmäkčovadlá syntetického pôvodu, ale obsahuje zmäkčovadlá, ktoré sa vyrábajú z 100% prírodných surovín (cereálií). Teda viac ako **75% produktu tvoria suroviny pochádzajúce z obnoviteľných zdrojov**. Vďaka tomuto unikátnemu zloženiu označujeme **Mipolam Symbioz** ako **biovinylóvu** podlahovú krytinu. Je vhodný **do všetkých vysoko zaťažovaných priestorov**, kde nie je v záujme zákazníka robiť kompromisy v kvalite, ktoré by mohli narušiť plynulú prevádzku v rámci celej budovy.

kód	názov	klasi- fikácia	povrch. úprava	celk. hr. (mm)	oteru- vzdornosť (trieda)	hmotnosť (g/m ²)	záruka (rokov)	štvorce*				role			
								rozmer (mm)	balenie	€/m ² bez DPH	€/m ² s DPH	šírka role (bm)	dĺžka role (bm)	€/m ² bez DPH	€/m ² s DPH
GERMS	Mipolam Symbioz	34/43	Evercare™	2	T	2580	10	-	-	-	-	2	20	28,98	34,77

► MIPOLAM ESPRIT

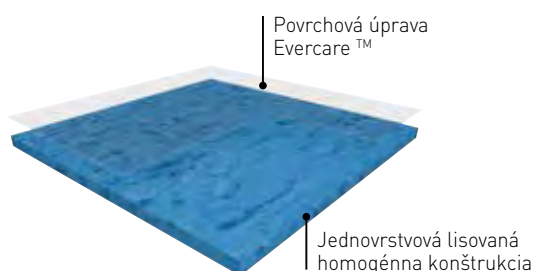

MIPOLAM ESPRIT je vysoko odolná záťažová vinylóva krytina s veľmi vysokým podielom vinylu. Z hľadiska odolnosti voči oteru patrí spolu s materiálom Mipolam Symbioz **medzi špičku v oblasti homogénnych podláh**. Vďaka týmto vlastnostiam je možné Mipolam Esprit použiť prakticky kdekoľvek. Vyniká tiež veľmi sýtymi farbami a v kombinácii s nepriamym vzorom predstavuje naozaj **viacúčelovú podlahovú krytinu**.

kód	názov	klasi- fikácia	povrch. úprava	celk. hr. (mm)	oteru- vzdornosť (trieda)	hmotnosť (g/m ²)	záruka (rokov)	štvorce*				role			
								rozmer (mm)	balenie	€/m ² bez DPH	€/m ² s DPH	šírka role (bm)	dĺžka role (bm)	€/m ² bez DPH	€/m ² s DPH
GERME	Mipolam Esprit	34/43	Evercare™	2	T	2780	10	608 x 608	20 ks/7,39 m ²	28,-	33,60	2	20	23,35	28,-

Vysvetlivky:

*Pre formát štvorca je minimálna objednávka 500 m².

Mipolam Symbioz



Mipolam Esprit



► MIPOLAM AFFINITY



MIPOLAM AFFINITY je materiál, ktorý má vysokú oteruvzdornosť a zároveň priaznivú cenu. Vďaka nepriamemu dekoru a vyššiemu kontrastu vinylového granulátu je Mipolam Affinity praktický a esteticky atraktívny materiál. Je vhodný najmä do **zdravotníctva**, ale nachádza uplatnenie tiež v **priemysle** či **administratíve**.

kód	názov	klasifikácia	povrch. úprava	celk. hr. (mm)	oteru- vzdornosť (trieda)	hmotnosť (g/m ²)	záruka (rokov)	štvorca*				role			
								rozmer (mm)	balenie	€/m ² bez DPH	€/m ² s DPH	šírka role (bm)	dĺžka role (bm)	€/m ² bez DPH	€/m ² s DPH
GERMIAF	Mipolam Affinity	34/43	Evercare™	2	T	2850	10	608 × 608	20 ks/7,39 m ²	20,10	24,12	2	20	16,74	20,09

► MIPOLAM CLASSIC

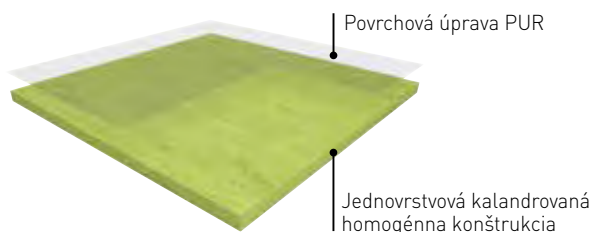

MIPOLAM CLASSIC podobne ako Troplan patrí medzi homogénne materiály vynikajúce predovšetkým nízkou cenou. Oproti Troplanu už však nie je ošetrený Evercare a vyžaduje pravidelnú aplikáciu ochranných emulzií („pastovanie“). Je preto vhodný predovšetkým **do prevádzok, kde je naopak vyžadovaná pravidelná obnova povrchových úprav**, či už z dôvodu prevádzky alebo režimu upratovania. Za týchto okolností Mipolam Classic funguje bezchybne a používateľ ocení jednoduchú možnosť renovácie a prílnavosť povrchových úprav. **Mipolam Classic** nahradil predchádzajúci variant Classic Imperial a zmenila sa predovšetkým farebnosť.

kód	názov	klasifikácia	povrch. úprava	celk. hr. (mm)	oteru- vzdornosť (trieda)	hmotnosť (g/m ²)	záruka (rokov)	štvorca*				role			
								rozmer (mm)	balenie	€/m ² bez DPH	€/m ² s DPH	šírka role (bm)	dĺžka role (bm)	€/m ² bez DPH	€/m ² s DPH
GERCI	Mipolam Classic	34/43	PUR	2	M	3300	5	300 × 300 608 × 608	50 ks/4,5 m ² 20 ks/7,39 m ²	16,03 16,03	19,24 19,24	2	20	13,29	15,95

► ARCHITECTON

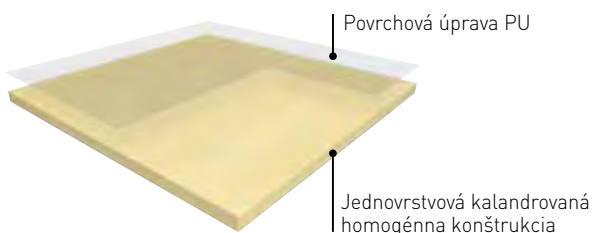

Pri materiáli Architecton platí to, čo pre Mipolam Classic. Je vhodný predovšetkým **do prevádzok, kde je vyžadovaná pravidelná obnova povrchových úprav**, či už z dôvodu prevádzky alebo režimu upratovania. Rozdiel oproti Mipolam Classic je predovšetkým vo formáte, pričom Architecton je vyrábaný vo štvorcoch, ktoré je možné klást' na zraz vedľa seba bez zvarovania. Architecton sa uplatní predovšetkým tam, kde očakávame časté výmeny lokálneho charakteru alebo z estetických dôvodov – **možnosť kombinácie farieb podobne ako u keramickej dlažby**.

kód	názov	klasifikácia	povrch. úprava	celk. hr. (mm)	oteru- vzdornosť (trieda)	hmotnosť (g/m ²)	záruka (rokov)	štvorca*				role			
								rozmer (mm)	balenie	€/m ² bez DPH	€/m ² s DPH	šírka role (bm)	dĺžka role (bm)	€/m ² bez DPH	€/m ² s DPH
GERA	Architecton	33/42	PU	2	F	3680	5	300 × 300	50 ks/4,5 m ²	11,72	14,07	-	-	-	-

Vysvetlivky:

*Pre formát štvorca je minimálna objednávka 500 m².

VINYLOVÉ DIELCE PRE INTENZÍVNU PREVÁDZKU

► ATTRACTION®

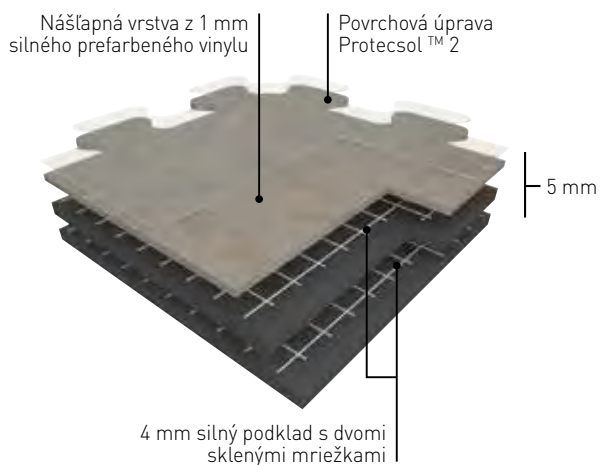

CONNECT



So stupňujúcim sa dopytom po modulárnych podlahách sa rozhodla firma Gerflor vyrábať aj variant **GTI pre občianske stavby**, ktorý sa nazýva Attraction. Oproti GTI je rad Attraction určený **predovšetkým pre pochôdzu prevádzku**, nie však vozíky a dôraz je kladený na estetiku a jednoduchú údržbu. Ide v podstate o „puzzle“ variant **Taralay Premium**, ktorý patrí medzi najkvalitnejšie krytiny Gerflor. Výhody sú obdobné ako u GTI, tzn. rýchle a jednoduché kladenie na existujúci podklad a žiadne zvary.

kód	názov	klasifikácia	povrch. úprava	hr. nášlapu (mm)	rozmer lamely (mm)	balenie (m ²)	hmotnosť	záruka (rokov) komerčná	€/m ² bez DPH	€/m ² s DPH
GERATT	Attraction Connect	34/43	Protecsol 2	1	635 x 635 x 5	0,403	7460	5	70,15	84,19

Doplňky k vinylovým dielcom Attraction

kód	názov	mj	balenie	€/m ² bez DPH	€/m ² s DPH
0505	Priebežná hliníková prechodová lišta 5–6 mm	bm	5 ks x 3 m	27,52	33,03
1513	Rohová hliníková prechodová lišta 5–6 mm	balenie	4 ks	158,82	190,58
2705	Attraction Connect priebežný nábehový diel (635 x 320)	ks	1 ks	42,35	50,82
2708	Attraction Connect rohový nábehový diel (320 x 320)	ks	1 ks	23,29	27,95

Attraction



GERFLOR – ATTRACTION®

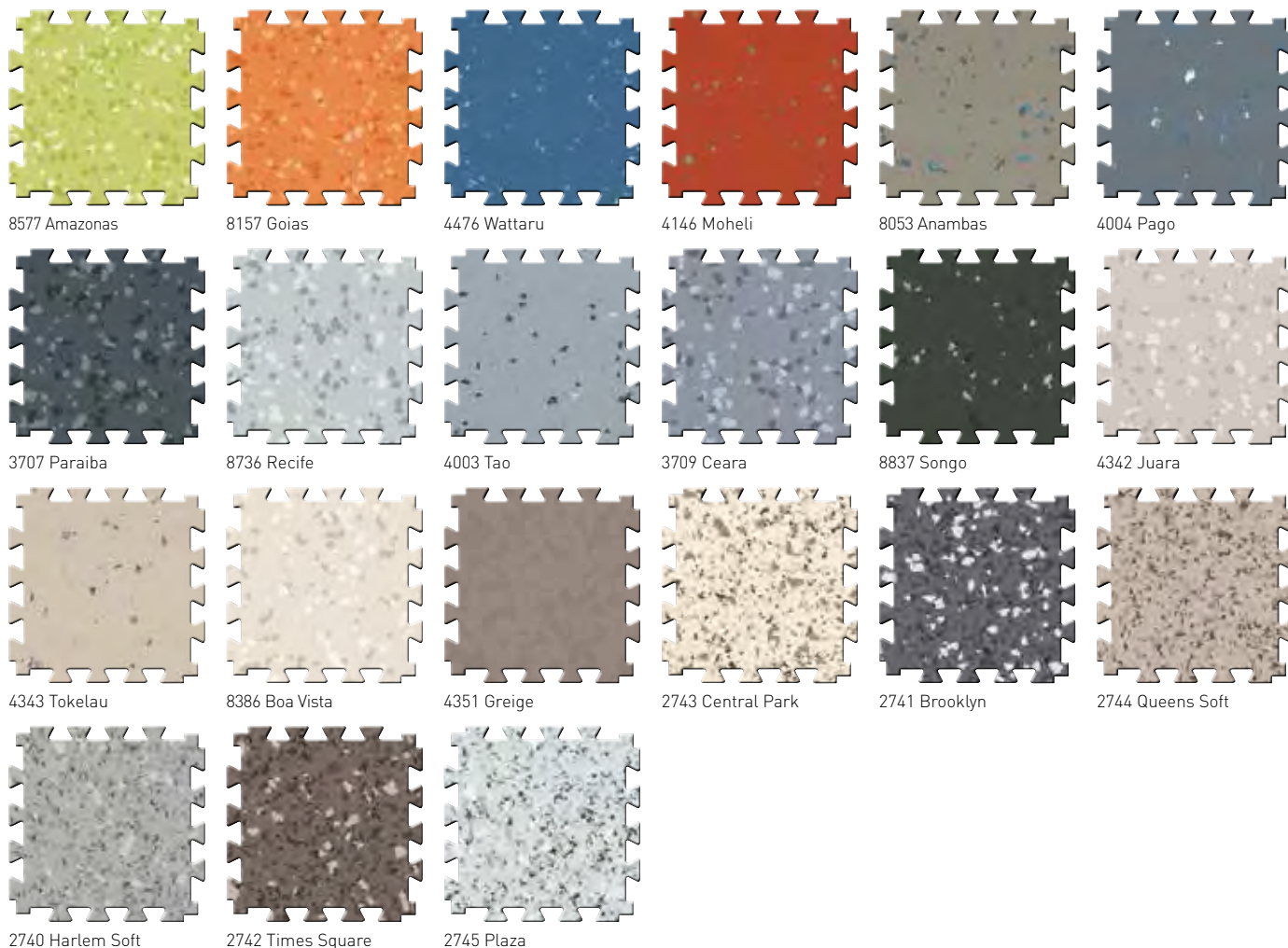

DOPLNKY K VINÝLOVÝM DIELCOM ATTRACTION

**HLINÍKOVÁ
LIŠŤA 5-6 mm**

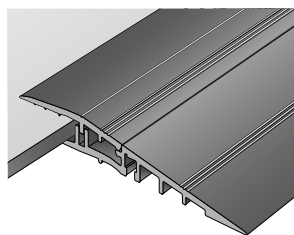

0609 Hliníková hrana 5-6 mm
0629 Hliníková rohová lišta 5-6 mm

**ČISTIACA ZÓNA
QUICK MAT**



ROMUS 8550

NÁBEHOVÉ DIELY

**2708 ATTRACTION®
ROHOVÝ DIEL
CONNECT**
320 × 320 mm

**2705 ATTRACTION®
PRIEBEŽNÝ DIEL
CONNECT**
635 × 320 mm

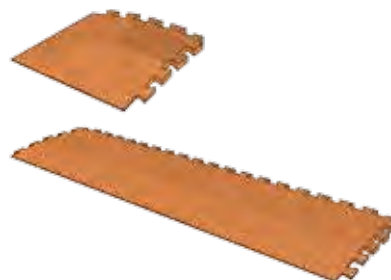

VINYLOVÉ DIELCE PRE INTENZÍVNU PREVÁDZKU

► GTI MAX



CONNECT



CLEANTECH

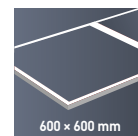

Revolučná podlahová krytina a **skvelé riešenie nielen pre renováciu podláh**. GTI je modulárna vinylová krytina vo formáte štvorcov, určená pre kladenie na existujúcu podlahu resp. krytínu. Vďaka svojej konštrukcii nevyžaduje dokonale rovný a hladký podklad a **najčastejšie sa používa na kladenie na betón, liatu podlahu alebo terazzovú dlažbu**. Táto extrémne odolná krytina je primárne určená do **priemyselných priestorov (výroba, sklady a pod.)**, avšak čím ďalej viac nachádza svoje uplatnenie **tiež v komerčných a občianskych stavbách** (najmä supermarkety a nemocnice). Podlahári ocenia predovšetkým jednoduché a rýchle kladenie bez náročnej prípravy podkladu a investori predovšetkým praktickosť materiálu a „neviditeľné“ spoje, vďaka ktorým krytina pôsobí skôr ako liata podlaha.

kód	názov	klasifikácia	povrch. úprava	hr. nášlapu (mm)	rozmer lamely (mm)	balenie (m ²)	hmotnosť (g/m ²)	záruka (rokov) komerčná	€/m ² bez DPH	€/m ² s DPH
GERGTI	GTI Max Connect	34/43	PUR+	2	635 x 635 x 6	1 dielec	9365	5	80,35	96,42
GERGTI	GTI Max Cleantech	34/43	PUR+	2	600 x 600 x 6	1 dielec	9365	5	88,19	105,83

Doplňky k vinylovým dielcom GTI MAX

kód	názov	mj	balenie	€/m ² bez DPH	€/m ² s DPH
0505	Priebežná hliníková prechodová lišta 5–6 mm	bm	5 ks x 3 m	27,52	33,03
1513	Rohová hliníková prechodová lišta 5–6 mm	balenie	4 ks	158,82	190,58
GERGTIL	GTI Max LOGO	1 ks	1 ks	137,25	164,70
2706	GTI Max Connect priebežný nábehový diel (635 x 320)	ks	1 ks	42,35	50,82
2710	GTI Max Connect rohový nábehový diel (320 x 320)	ks	1 ks	23,29	27,95
2688	GTI Max Cleantech priebežný nábehový diel (600 x 300)	ks	1 ks	28,50	34,21
2689	GTI Max Cleantech rohový nábehový diel (300 x 300)	ks	1 ks	23,29	27,95

GTI LOGO



0001 Caution



0002 Forklift



0003 Arrow



0004 Stop



0005 No entry



0006 Pedestrian

GERFLOR – GTI MAX

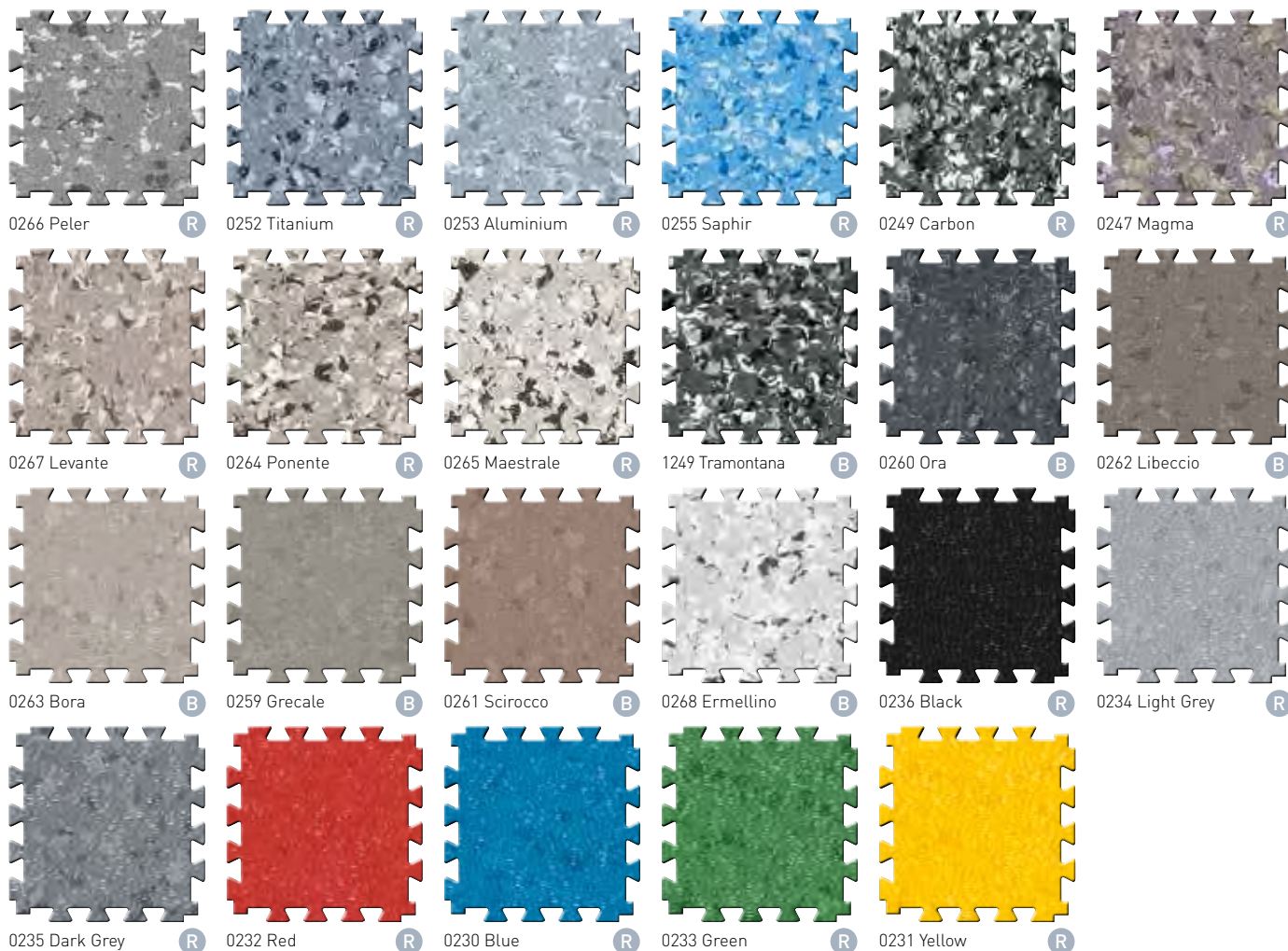

POVRCHOVÁ ÚPRAVA RYŽA POVRCHOVÁ ÚPRAVA BETÓN

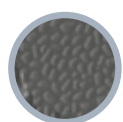

R Ryža

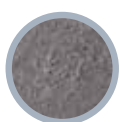

B Betón

DOPLNKY K VINYLÓVÝM DIELCOM GTI

HLINÍKOVÁ LIŠTA
5–6 mm

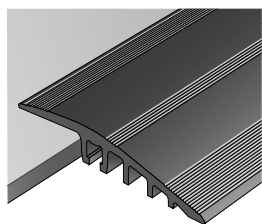

0505 Hliníková hrana 5–6 mm
1513 Hliníková rohová lišta
5–6 mm

ČISTIACA ZÓNA
QUICK MAT



ROMUS 8550

NÁBEHOVÉ DIELY

2710 GTI ROHOVÝ
DIEL CONNECT
320 × 320 mm

2706 GTI PRIEBEŽNÝ
DIEL CONNECT
635 × 320 mm

2689 GTI ROHOVÝ
DIEL CLEANTECH
300 × 300 mm

2688 GTI PRIEBEŽNÝ
DIEL CLEANTECH
600 × 300 mm

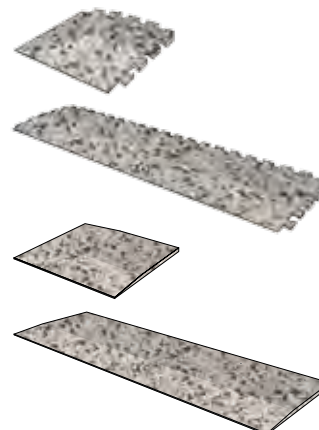

VODIVÉ VINYLÓVÉ DIELCE PRE INTENZÍVNU PREVÁDZKU

► GTI EL5

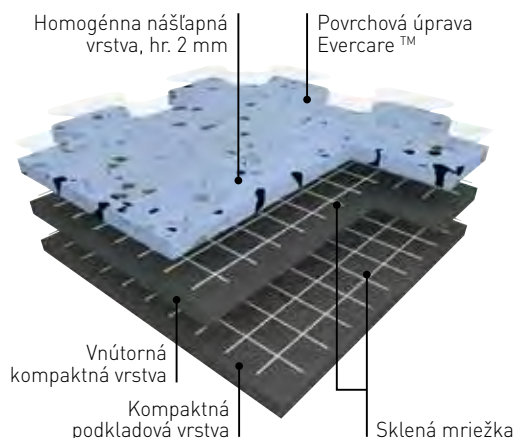

CONNECT



CLEANTECH

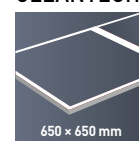

GTI EL5 je **modulárna elektrostaticky vodivá krytina** vo štvorcoch, ktorá je dostupná vo vyhotoveniach s puzzle zámkom (Connect) alebo s rovnou hranou určenou na zváranie (Cleantech). Krytina GTI EL5 je určená predovšetkým **pre rýchlu renováciu podláh**, kde je potrebné krytinu položiť na tu existujúcu (PVC, epoxid, betón a pod.). Variant **Connect** s puzzle zámkom je určený predovšetkým do **výrobných priestorov** s vysokými nárokmi na odvod statickej elektriny, variant Cleantech je primárne určený do čistých priestorov, kde okrem požiadavky na úplnú bezškárovosť je dôležité tiež ukončenie vyfahovaným soklom (fabiónom) vrátane náročných detailov v kútoch a rohoch. GTI EL5 je **ošetrená vodivou mutáciou povrchovej úpravy Evercare**, ktorá výrazne zjednodušuje údržbu, eliminuje potrebu aplikácie ochranných emulzií a tiež zvyšuje odolnosť voči chemikáliám.

kód	názov	klasifikácia	celk.hr. (mm)	hr. nášl. vrstvy (mm)	hmotnosť (g/m ²)	povrchová úprava	záruka (rokov)	trieda oteru	elektrický odpor	rozmer			€/m ² bez DPH	€/m ² s DPH
										štvorček (mm)	roľ (bm)	balenie (ks/m ²)		
GERGTI ELCN	GTI EL5 Connect	34/43	6	2	9240	Evercare	10	P	5 × 10 ⁴ -10 ⁶	635 × 635	-	-	95,25	114,30
GERGTI ELCL	GTI EL5 Cleantech	34/43	6	2	9240	Evercare	10	P	5 × 10 ⁴ -10 ⁶	650 × 650	-	-	101,13	121,35

Doplňky k vinylovým dielcom GTI EL 5

kód	názov	mj	balenie	€/m ² bez DPH	€/m ² s DPH
05860001	Medená páska	ks	200 m	177,88	213,45
SX484693	Vodivé lepidlo Schonox Combileit	kg	14 kg	8,68	10,42
2722	Vodivá zvarovacia šnúra	ks	50 m	79,41	95,29
2717	GTI EL5 Connect – priebežný nábehový diel (635 × 320)	ks	1 ks	32,47	38,96
2718	GTI EL5 Connect – rohový nábehový diel (320 × 320)	ks	1 ks	25,09	30,11
2719	GTI EL5 Cleantech – priebežný diel pre vyfahovaný sokel (650 × 214)	ks	12 ks	40,70	48,84
2721	GTI EL5 Cleantech – rohový diel pre vyfahovaný sokel (250 × 250)	ks	4 ks	34,90	41,88
2720	GTI EL5 Cleantech – kútový diel pre vyfahovaný sokel (250 × 250)	ks	6 ks	34,90	41,88
2715	GTI EL5 Cleantech – priebežný nábehový diel (650 × 320)	ks	1 ks	34,90	41,88
2716	GTI EL5 Cleantech – rohový nábehový diel (320 × 320)	ks	1 ks	28,23	33,88

GTI EL5



GERFLOR – GTI EL5



0350 Light Grey



0351 Black

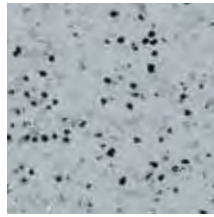

0352 Grey

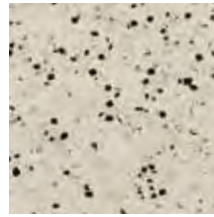

0353 Beige

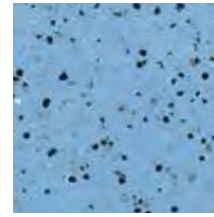

0354 Blue

DOPLNKY KU GTI EL5



250 × 250 mm

VONKAJŠÍ ROHOVÝ DÍEL – SOKEL

MEDENÁ PÁSKA



635 × 320 mm

GTI EL5 CONNECT – PRIEBEŽNÝ NÁBEHOVÝ DÍEL



650 × 320 mm

GTI EL5 CLEANTECH – PRIEBEŽNÝ NÁBEHOVÝ DÍEL



320 × 320 mm

GTI EL5 CONNECT – ROHOVÝ NÁBEHOVÝ DÍEL



320 × 320 mm

GTI EL5 CLEANTECH – ROHOVÝ NÁBEHOVÝ DÍEL



250 × 250 mm

VNÚTORNÝ ROHOVÝ DÍEL – SOKEL



650 × 214 mm

PRIEBEŽNÝ DÍEL – SOKEL



Priemer: 1 mm
100 m návin

ZVAROVACIA ŠNÚRA

Upozornenie: GTI EL 5 zvarovacie šnúry sú na povrchu čierne, farba sa objaví po orezaní inštalovanej šnúry.

ANTISTATICKÉ A VODIVÉ PODLAHY

► ANTISTATICKÉ PODLAHY



MIPOLAM ACCORD EL7

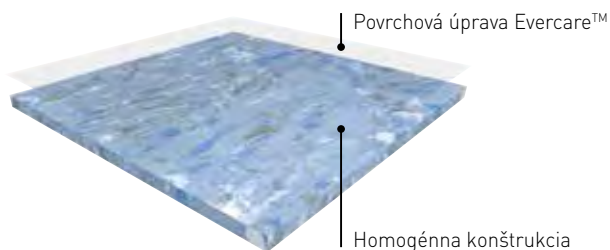

MIPOLAM ACCORD EL7 je antistatická homogénna vinylová krytina v roliach (odpor menší než 108 Ohm) ošetrená vodivou verziou povrchovej úpravy Evercare. Vďaka povrchovej úprave je tento materiál vhodný **najmä do zdravotníckych a farmaceutických prevádzok**. Materiál sa celoplošne lepí na vodivé lepidlo a následne je uzemnený páskou. Túto krytinu je možné objednať aj vo štvorcoch, avšak min. množstvo je 500 m². **Mipolam Accord EL7 je dostupná v reznom programe** s príplatkom 22,50 €/rez.

MIPOLAM ROBUST EL7

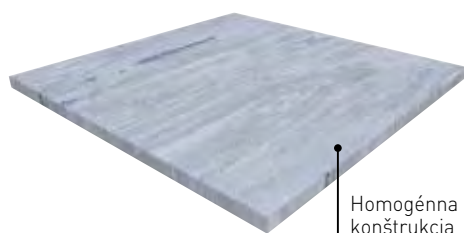

Podobne ako Mipolam Accord EL7 je Robust EL7 **antistatická vinylová krytina** v roliach (odpor menší než 108 Ohm). Má však nižšiu oteruvzdornosť a **nie je ošetrená povrchovou úpravou**. Vďaka tomu je výrazne lacnejšia a predstavuje veľmi ekonomický variant ESD podlahy. Je vhodná **predovšetkým do priemyslu**, kde je vyžadovaná ESD podlaha a zároveň tam, kde je podlaha pravidelne udržiavaná a ošetrovaná vodivou ochrannou emulziou. Robust EL7 je dostupná tiež v štvorcoch, pričom niektoré dekory sa vyrábajú v štvorcoch bez požiadavky na min. množstvo 500 m². Tieto štvorce je **možné použiť aj ako nášlapnú vrstvu ESD zdvojených podláh**.

kód	názov	klasifikácia	celk.hr. (mm)	hr. nášlapu (mm)	hmotnosť (g/m ²)	povrchová úprava	záruka (rokov)	trieda oteru	elektrický odpor	rozmer			€/m ² bez DPH	€/m ² s DPH
										štvorce* (mm)	rolka (bm)	balenie (ks/m ²)		
GERMIA EL7	Mipolam Accord EL7	34/43	2	2	3100	Evercare	10	P	10 ⁴ -10 ⁸	-	2 x 20	-	29,37	35,24
GERMIA EL7	Mipolam Accord EL7	34/43	2	2	3100	Evercare	10	P	10 ⁴ -10 ⁸	608 x 608	-	20/7,39	34,86	41,83
GERMR	Mipolam Robust EL7	34/43	2	2	3300	-	5	M	10 ⁴ -10 ⁸	-	2 x 20	-	19,17	23,01
GERMR	Mipolam Robust EL7	34/43	2	2	3300	-	5	M	10 ⁴ -10 ⁸	608 x 608	-	20/7,39	23,09	27,71

► VODIVÉ PODLAHY



MIPOLAM ELEGANCE EL5



MIPOLAM ELEGANCE EL5 je elektrostaticky vodivou krytinou v roliach, ktorá spĺňa najvyššie možné požiadavky na odvod elektrického náboja. Materiál je **na rubovej strane ošetrený vodivým náterom**, ktorý umožňuje lepenie aj nevodivým lepidlom. Je však potrebné dodržať odporúčaný postup kladenia, aby boli garantované hodnoty zvodového odporu. Elegance EL5 je **tiež ošetrená vodivou mutáciou povrchovej úpravy Evercare**, ktorá výrazne uľahčuje údržbu, eliminuje potrebu aplikácie ochranných emulzií a tiež zvyšuje odolnosť voči chemikáliám. Materiál nachádza svoje uplatnenie v **zdravotníctve** (operačné sály, JIP, RTG a pod.) a v priemysle (pyrotechnika, výroba citlivých elektro zariadení, čisté priestory). **Mipolam Elegance EL5 je dostupná v reznom programe** s príplatkom 22,50 €/rez.

MIPOLAM TECHNIC EL5

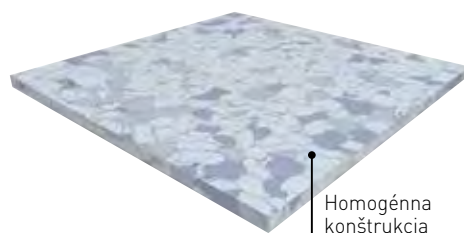

Mipolam Technic je **elektrostaticky vodivá krytina vo štvorcoch** 608 x 608 mm. Aj napriek tomu, že materiál nie je ošetrený povrchovou úpravou, nevyžaduje aplikáciu ochranných emulzií. Povrch je možné vďaka homogénnej konštrukcii a špecifickému zloženiu prelešťovať. Je vhodná **predovšetkým do priemyselných prevádzok s vysokými nárokmi na hygienu** a ESD vlastnosťami. Vďaka formátu štvorcov je možné jednoducho riešiť lokálne výmeny a opravy.

kód	názov	klasifikácia	celk.hr. (mm)	hr. nášlapu (mm)	hmotnosť (g/m ²)	povrchová úprava	záruka (rokov)	trieda oteru	elektrický odpor	rozmer			€/m ² bez DPH	€/m ² s DPH
										štvorce* (mm)	rolka (bm)	balenie (ks/m ²)		
GERMIEL	Mipolam Elegance EL5	34/43	2	2	3060	Evercare	10	P	10 ⁴ -10 ⁸	-	2 x 20	-	35,64	42,77
GERMT	Mipolam Technic EL5	34/43	2	2	3800	-	5	P	10 ⁴ -10 ⁶	608 x 608	-	20/7,39	27,01	32,42

Vysvetlivky:

* Pre formát štvorca je minimálna objednávka 500 m².

GERFLOR – Mipolam Accord EL7

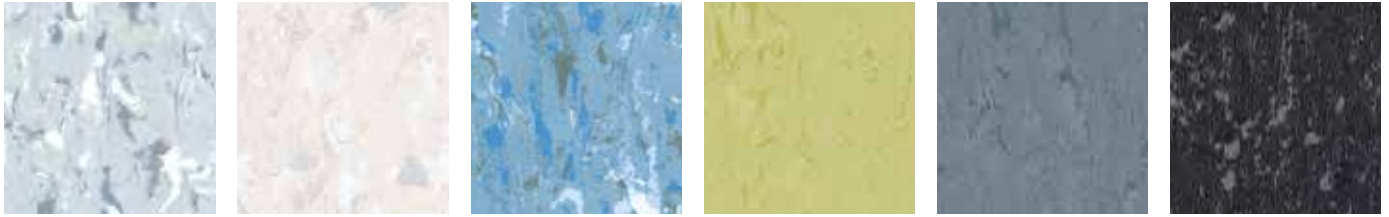

3111 Huron

3113 Manitoba

3116 Mälaren

3147 Grunsee

3150 Thames

3160 Balaton

GERFLOR – Mipolam Robust EL7

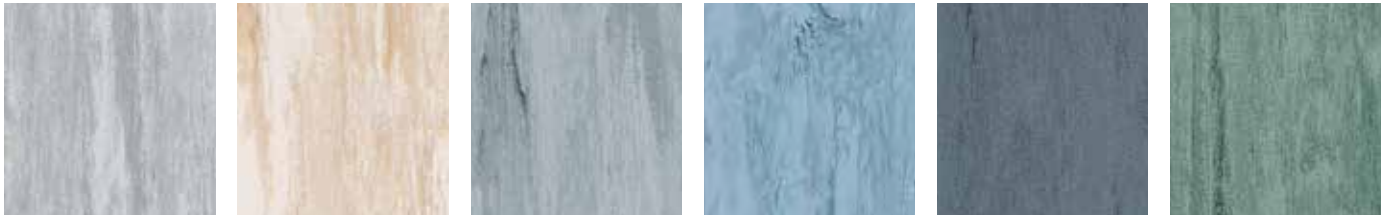

0002 Platinum

0003 Ivory

0005 Steel

0112 Storm

0013 Pewter

0306 Green

GERFLOR – Mipolam Elegance EL5

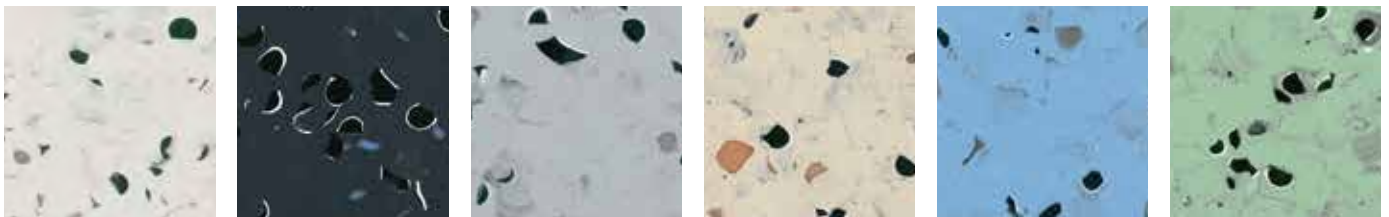

0350 Light Grey

0351 Black

0352 Grey

0353 Beige

0354 Blue

0355 Green

GERFLOR – Mipolam Technic EL5

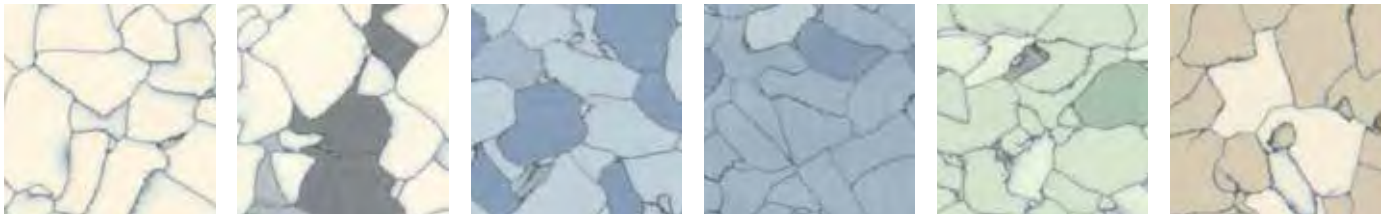

0635 White

0636 Grey

0637 Light Blue

0638 Blue

0639 Green

0640 Beige

Mipolam Elegance EL5



Mipolam Accord EL7



PROTIŠMYKOVÉ PODLAHY

► TARASAFE GEO



TARASAFE GEO je rovnako ako Tarasafe Ultra **špičkovou protišmykovou krytinou**, ktorá vyniká veľmi **vysokou odolnosťou voči prevádzke a praktickosťou**. Tarasafe Geo je ošetrovaná patentovanou technológiou SparClean, ktorá ponúka vysokú chemickú odolnosť a údržbu uľahčuje do tej miery, že je **porovnateľná s hladkými povrchmi**. Oproti Tarasafe Ultra sa odlišuje predovšetkým v dizajne. Aby bol dosiahnutý **exkluzívny vzhľad a 3D efekt**, kombinujú sa v nášlapnej vrstve lesklé farebné čipsy vinylu spolu s priehľadnými. Tarasafe Geo je možné použiť vo všetkých typoch občianskych stavieb.

kód	názov	klasifikácia	celk.hr. (mm)	hr. nášlapu (mm)	hmotnosť (g/m ²)	povrchová úprava	záruka (rokov)	trieda oteru	kĺzavosť za mokra	kĺzavosť na bosú nohu	rozmer	€/m ² bez DPH	€/m ² s DPH
GERTS	Tarasafe Geo	34/43	2	1	2370	Sparclean	10	T	R10	B	2 × 20	28,98	34,77

► TARASAFE ULTRA



TARASAFE ULTRA je **špičkovou protišmykovou krytinou**, ktorá vyniká veľmi **vysokou odolnosťou voči prevádzke a praktickosťou**. Tarasafe Ultra je ošetrovaná patentovanou technológiou SparClean, ktorá ponúka vysokú chemickú odolnosť a údržbu zjednodušuje do tej miery, že je porovnateľná s hladkými povrchmi. Variant Tarasafe Ultra Comfort je navyše vybavený akustickou podložkou, ktorá zvyšuje kročajový útlm až na 16 dB. Tarasafe Ultra má širokú paletu dekorov a farieb, ktoré uspokojia každého zákazníka. Tarasafe Ultra môžeme vrelo odporučiť **do vstupných hál, chodieb a sociálnych zariadení**. Časť dekorov Tarasafe Ultra sa vyrába aj vo vyhotovení s nopami Tarasafe Ultra H2O, určenými do sprích a mokrych priestorov. **Tarasafe Ultra je dostupná v rezovom programe** s príplatkom 22,50 €/rez.

kód	názov	klasifikácia	celk.hr. (mm)	hr. nášlapu (mm)	hmotnosť (g/m ²)	povrchová úprava	záruka (rokov)	trieda oteru	kĺzavosť za mokra	kĺzavosť na bosú nohu	rozmer	€/m ² bez DPH	€/m ² s DPH
GERTS	Tarasafe Ultra	34/43	2	0,85	2460	Sparclean	10	T	R10	B	2 × 20	28,19	33,83
GERTS	Tarasafe Ultra Comfort	34/42	3,2	0,85	2960	Sparclean	10	T	R10	-	2 × 20	31,33	37,60

Tarasafe Ultra



Tarasafe Plus



► TARASAFE SUPER

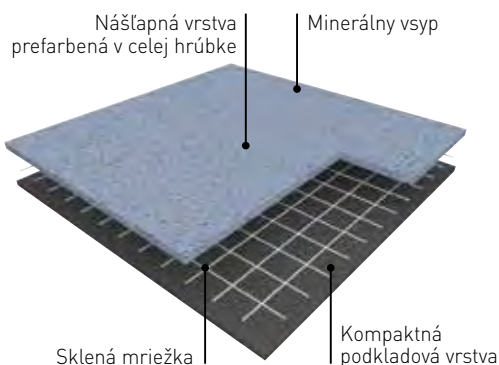

TARASAFE SUPER je protišmykovou krytinou s **maximálnou úrovňou protišmykovosti (R12)** v portfóliu Gerflor. Tento materiál je určený predovšetkým do potravinárskych prevádzok, kde sú kladené veľmi vysoké nároky na bezpečnosť a hygienu. Vysoká bezpečnosť je však v tomto prípade vykúpená **náročným procesom údržby**, ktorý je u tohto typu možný iba strojovo a pomocou kvalitnej upratovacej chémie. Do bežných mokrých prevádzok je tento materiál nevhodný.

kód	názov	klasifikácia	celk.hr. (mm)	hr. nášľapu (mm)	hmotnosť (g/m ²)	povrchová úprava	záruka (rokov)	trieda oteru	kĺzavosť za mokra	kĺzavosť na bosú nohu	rozmer	€/m ² bez DPH	€/m ² s DPH
GERTS	Tarasafe Super	34/43	2,2	1,12	2880	-	10	T	R12	-	2 x 20	39,17	47,01

► TARASAFE PLUS



TARASAFE PLUS je protišmyková krytina určená **pre kuchyne a vývarovne**. Tarasafe Plus má špecifickú konštrukciu, kde výnimočná je predovšetkým **textilná podložka** na rubovej strane produktu. Táto podložka, oproti bytovým kolekciam, tu nie je kvôli nivelácii, ale v kombinácii s polyuretánovým lepidlom vytvára poistnú hydroizoláciu a zároveň podlaha veľmi **dobře odoláva teplotným šokom**. Krytina Tarasafe Plus sa odporúča zvärať špeciálne 5 mm silnou šnúrou **CR50**. Ku krytine Tarasafe Plus máme v ponuke tiež prechodovú lištu určenú pre napojenie keramického obkladu a fabiónu.

kód	názov	klasifikácia	celk.hr. (mm)	hr. nášľapu (mm)	hmotnosť (g/m ²)	povrchová úprava	záruka (rokov)	trieda oteru	kĺzavosť za mokra	kĺzavosť na bosú nohu	rozmer	€/m ² bez DPH	€/m ² s DPH
GERTS	Tarasafe Plus	34/43	2,5	1,14	3090	-	10	T	R10	-	2 x 20	39,17	47,01

► TARASAFE STANDARD



TARASAFE STANDARD predstavuje **cenovo dostupnú protišmykovú podlahu**, ktorá ponúka vysokú úroveň bezpečnosti. Vďaka kĺzavosti na bosú nohu v triede B je možné Tarasafe Standard použiť aj do sprch, avšak primárne je tento materiál vhodný do zázemia a spoločných priestorov občianskych stavieb ako sú **domovy pre dôchodcov** a školy. Vďaka vysokej hodnote súčiniteľa šmykového trenia 0,6 je možné tento produkt používať aj na schodiskách. Tarasafe Standard je ošetrená polyuretánovou povrchovou úpravou PUR, ktorá výrazne zjednodušuje údržbu. **Tarasafe Standard je dostupná v reznom programe** s príplatkom 22,50 €/rez.

kód	názov	klasifikácia	celk.hr. (mm)	hr. nášľapu (mm)	hmotnosť (g/m ²)	povrchová úprava	záruka (rokov)	trieda oteru	kĺzavosť za mokra	kĺzavosť na bosú nohu	rozmer	€/m ² bez DPH	€/m ² s DPH
GERTS	Tarasafe Standard PUR	34/43	2	0,85	2460	PUR	10	T	R10	B	2 x 20	21,13	25,36

SPRCHOVÉ SYSTÉMY

► ELEGANCE SD

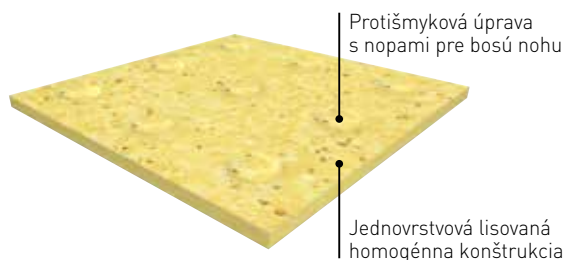

ELEGANCE SD je protišmyková **homogénna vinylová krytina s nopami**, určená výhradne do spŕch. Jej výhodou je predovšetkým kombinovateľnosť s „bežným“ typom radu Mipolam Elegance a zároveň veľmi jednoduchou možnosťou zvárania. Gerflor má v súvislosti so sprchovými systémami v ponuke tiež potrebné príslušenstvo ako sú vpusty, prechodové lišty a pod. **Elegance SD je dostupná v reznom programe s príplatkom 22,50 €/rez.**

► TARASAFE ULTRA H2O

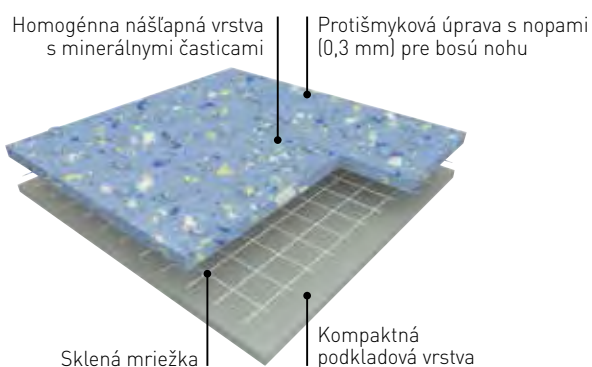

TARASAFE ULTRA H2O je odnožou materiálu Tarasafe Ultra Compact. Podobne ako Elegance SD má na povrchu tzv. nopy určené predovšetkým pre bosú nohu. Preto je vhodná najmä **do spŕch**. Tarasafe Ultra H2O má veľmi vysoké hodnoty protišmykovosti – **skupinu C na bosú nohu a R11 podľa DIN 51130.**

Protišmykové podlahy s nopami

kód	názov	klasifikácia	celk.hr. (mm)	hr. nášlapu (mm)	hmotnosť (g/m ²)	povrchová úprava	záruka (rokov)	trieda oteru	kĺzavosť za mokra	kĺzavosť na bosú nohu	rozmer (bm)	€/m ² bez DPH	€/m ² s DPH
GERTS	Tarasafe Ultra H2O	34/43	2	1	2400	-	10	P	R11	C	2 × 20	30,15	36,18
GEREL SD	Elegance SD	34/43	2,4	2,4	3100	-	10	P	R9	B	2 × 20	30,15	36,18

Obklady stien

kód	názov	celk.hr. (mm)	hr. nášl. vrstvy (mm)	hmotnosť (g/m ²)	povrchová úprava	záruka (rokov)	rozmer (bm)	€/m ² bez DPH	€/m ² s DPH
GERMUC	Mural Club	1	1	1780	PUR	10	2 × 30	10,15	12,18
GERMCA	Mural Calypso	0,92	0,1	1610	-	10	2 × 30	15,64	18,77
GERMU	Mural Ultra	1,5	0,65	2600	Protocolsol	10	2 × 21	27,01	32,42

Doplňky k sprchovému systému

kód	názov	mj	balenie	€/mj bez DPH	€/mj s DPH
H231	Zvarovacia šnúra na stenové krytiny CR41	ks	100 m	36,-	43,20
H204	Rohový profil CA12 pre fabión na stene	ks	50 m	40,23	48,28
0490	Stenový redukčný klin	bm	2 ks × 25 m	1,92	2,30
R2425	Prechodová lišta z PVC fabiónu na keramický obklad	ks	10 ks × 2,44 m	13,56	16,28
0469	Prechodová prahová lišta	bm	10 ks × 3 m	6,54	7,85
H112	Plastový vpust kombinovaný (možnosť vertikálneho aj horizontálneho odtoku)	ks	1 ks	135,52	162,63
H090	Plastový vpust vertikálny s nerezovým sítkom	ks	1 ks	59,29	71,15

GERFLOR – Elegance SD



0322 Jicama

0329 Hazelnut

0333 Ananas

0338 Kiwi

0341 Bilberry

0700 Melon

0704 Raspberry
Grey

0705 Patisson

GERFLOR – Tarasafe Ultra H2O

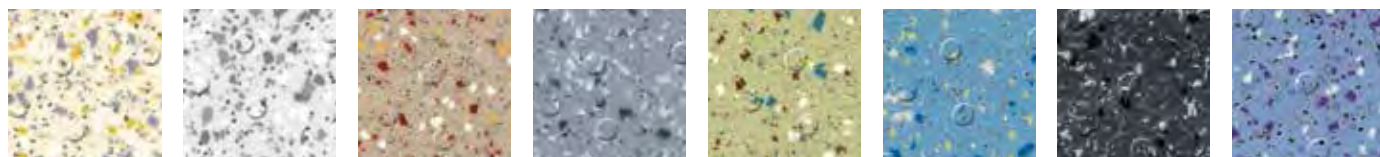

7325 Seashore

7720 Iceberg

7314 Sand

7746 Stone

7513 Seagrass

7418 Marine

7732 Gravel

7413 Ocean Blue

Opis sprchového systému

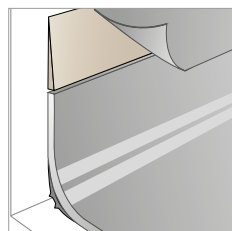

Redukčný klin

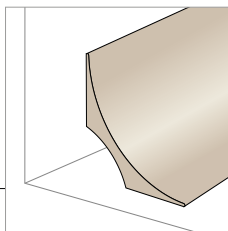

Podlahový fabión
(ROMUS)

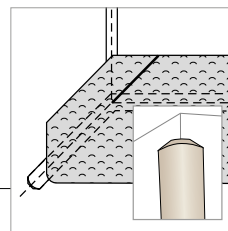

Rohový profil CA 12 –
stenový fabión



Zvarovacia šnúra pre
stenové krytiny CR41

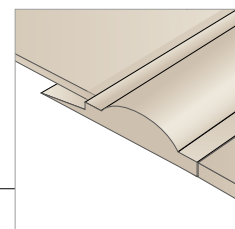

Prechodový profil pre
sprchy



Odpadový systém pre
sprchy



Odpadový systém pre
sprchy



Tarafoam – akustický
podklad 997C 6792



ŠPORTOVÉ PODLAHY

► RECREATION 45/60

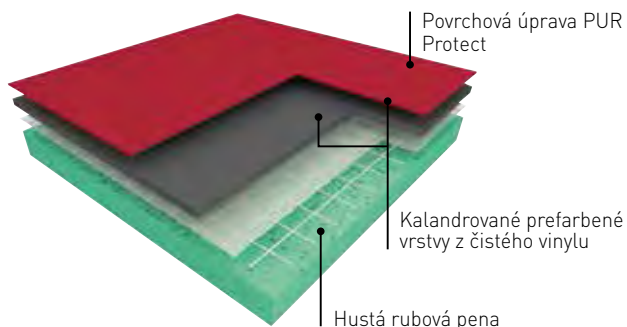

Rad Recreation vznikol ako reakcia na zvyšujúci sa dopyt po ekonomicky dostupných športových krytinách. Gerflor preto využil svoje mnohoročné know how a vytvoril **kolekciu cenovo dostupných športových krytín pre školy a voľnočasové centrá**, ktoré si nemôžu dovoliť špičkové krytiny Taraflex. **Recreation 60** je športová krytina spĺňajúca požiadavky na dopadovú absorpciu na úrovni min. 25% a je možné kladenie priamo na vyrovnaný podklad bez roštu. **Recreation 45** je určený skôr ako pružná nášľapná vrstva u kombinovanej konštrukcie s roštom.

Športové podlahy

kód	názov	celk.hr. (mm)	hmotnosť (g/m ²)	povrchová úprava	záruka (rokov)	absorpcia nárazov	rozmer (bm)	€/m ² bez DPH	€/m ² s DPH
HM33	Recreation 45 UNI	4,5	2 600	PUR Protect	10	<25%	20,5 × 1,5	27,02	32,42
HM41	Recreation 45 Wood	4,5	2 600	PUR Protect	10	<25%	20,5 × 1,5	28,20	33,84
HM25	Recreation 60 UNI	6	3 700	PUR Protect	10	>25% (P1)	20,5 × 1,5	30,55	36,66
HM40	Recreation 60 Wood	6	3 700	PUR Protect	10	>25% (P1)	20,5 × 1,5	31,73	38,08
H3756801	Bateco	1,5	2 050	-	10	-	30 × 1,5	16,82	20,19

Doplňky ke športovým podlahám

kód	názov	mj	balenie	€/mj bez DPH	€/mj s DPH
H209	Zvárací povrazec CR50	ks	100 m	83,-	99,60
H011	Zvárací povrazec pre renovácie CR60	ks	60 m	83,-	99,60
O85Z	Súprava pre maľovanie čiar pre volejbal 2 l	ks	set	190,-	228,-
O85V	Súprava pre maľovanie čiar pre basketbal 4 l	ks	set	350,-	420,-
O85Y	Súprava pre maľovanie čiar pre hádzanú 4 l	ks	set	310,-	372,-
O85W	Súprava pre maľovanie čiar pre badminton 3 l	ks	set	310,-	372,-
O85X	Súprava pre maľovanie čiar pre tenis 3 l	ks	set	200,-	240,-
H1970005	Páska na značenie čiar (5 cm) – červená	ks	33 m	47,-	56,40
H3730201	Páska na značenie čiar (5 cm) – žltá	ks	33 m	47,-	56,40
H1970006	Páska na značenie čiar (5 cm) – modrá	ks	33 m	47,-	56,40
H1970004	Páska na značenie čiar (5 cm) – biela	ks	33 m	47,-	56,40
H1970002	Páska na značenie čiar (5 cm) – čierna	ks	33 m	47,-	56,40
H2080007	Obojstranne lepiaca páska D200 pre drevené povrchy	ks	50 m	56,47	67,76
H2100008	Obojstranne lepiaca páska D300 pre cementový podklad	ks	50 m	64,-	76,80
H2060001	Lepiaci páska AT7	ks	33 m	26,-	31,20
O87E0039	Stojan na skladovanie Bateco – 4 rolka	ks	-	3 000,-	3 600,-
O87T0001	Stojan na skladovanie Bateco – 6 roliek	ks	-	4 300,-	5 160,-
O87B0037	Stojan na skladovanie Bateco – 8 roliek	ks	-	5 000,-	6 000,-

GERFLOR – Recreation 45/60



6058 American Oak



6062 Canadian Maple



2402 Azul



2711 Gris



6154 Roja



6160 Naranja



6556 Verde



6563 Menta



6614 Oceano



6157 Rosa

Vysvetlivky:

▼ Tieto dekory sú k dispozícii iba v kolekcii Recreation 60.

Taraflex™ BATECO: Ochranný povrch

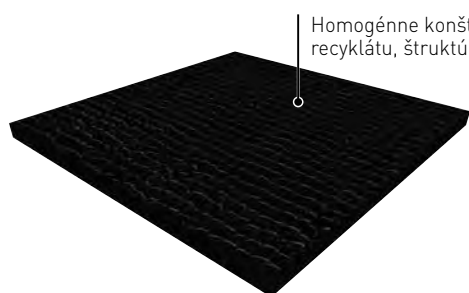

Homogénne konštrukcie s podielom recyklátu, štruktúrovaný povrch



KOBERCOVÉ ŠTVORCE

► LAFITE CONNECT

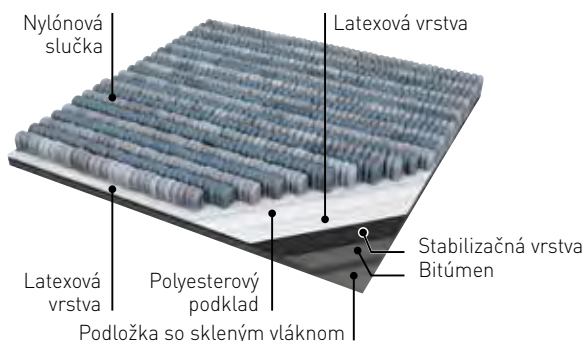

Kobercové štvorce **Lafite Connect** sú univerzálne a **cenovo dostupným variantom kobercových štvorcov** určených predovšetkým **pre kancelárske priestory**. Výhodou tejto kolekcie je jej ucelenosť a možnosť kombinácie, ktorá uľahčuje rozdelenie kancelárskych priestorov a zároveň príjemne esteticky spestrí podlahovú plochu. Kobercové štvorce Gradus sú **vyrábané v Anglicku** a ich kvalita je rokmi preverená a garantovaná. Za zmienku stojí tiež možnosť **kombinácie so samočistiacimi vinylovými dielcami** Creation 55 Looselay (str. 34), Saga2 (str. 36) a čistiacimi zónami Quickmat (str. 68).

GRADUS – Lafite Connect Plains

kód	názov	klasifikácia	celková hrúbka (mm)	rozmery (mm)	balenie (m ²)	celková hmotnosť (g/m ²)	celková hmotnosť vlákna (g/m ²)	typ vlákna	rubová vrstva	reakcia na oheň (trieda)	kročajová nepriezvučnosť (dB)	záruka rokov	€/m ² bez DPH	€/m ² s DPH
KOB LAF LC1	Plains LC1	33	5,9	500 × 500	4	4415	540	nylon	Bitúmen	Bfl-S1	22	10	22,74	27,29
KOB LAF LC2	Plains LC2	33	5,9	500 × 500	4	4415	540	nylon	Bitúmen	Bfl-S1	22	10	22,74	27,29
KOB LAF LC3	Plains LC3	33	5,9	500 × 500	4	4415	540	nylon	Bitúmen	Bfl-S1	22	10	22,74	27,29
KOB LAF LC4	Plains LC4	33	5,9	500 × 500	4	4415	540	nylon	Bitúmen	Bfl-S1	22	10	22,74	27,29
KOB LAF LC5	Plains LC5	33	5,9	500 × 500	4	4415	540	nylon	Bitúmen	Bfl-S1	22	10	22,74	27,29
KOB LAF LC6	Plains LC6	33	5,9	500 × 500	4	4415	540	nylon	Bitúmen	Bfl-S1	22	10	22,74	27,29
KOB LAF LC7	Plains LC7	33	5,9	500 × 500	4	4415	540	nylon	Bitúmen	Bfl-S1	22	10	22,74	27,29
KOB LAF LC8	Plains LC8	33	5,9	500 × 500	4	4415	540	nylon	Bitúmen	Bfl-S1	22	10	22,74	27,29
KOB LAF LC9	Plains LC9	33	5,9	500 × 500	4	4415	540	nylon	Bitúmen	Bfl-S1	22	10	22,74	27,29
KOB LAF LC10	Plains LC10	33	5,9	500 × 500	4	4415	540	nylon	Bitúmen	Bfl-S1	22	10	22,74	27,29
KOB LAF LC11	Plains LC11	33	5,9	500 × 500	4	4415	540	nylon	Bitúmen	Bfl-S1	22	10	22,74	27,29
KOB LAF LC12	Plains LC12	33	5,9	500 × 500	4	4415	540	nylon	Bitúmen	Bfl-S1	22	10	22,74	27,29

GRADUS – Lafite Connect Stripes

kód	názov	klasifikácia	celková hrúbka (mm)	rozmery (mm)	balenie (m ²)	celková hmotnosť (g/m ²)	celková hmotnosť vlákna (g/m ²)	typ vlákna	rubová vrstva	reakcia na oheň (trieda)	kročajová nepriezvučnosť (dB)	záruka rokov	€/m ² bez DPH	€/m ² s DPH
KOB LAF LCS13	Stripes LCS13	33	5,9	500 × 500	4	4415	540	nylon	Bitúmen	Bfl-S1	22	10	22,74	27,29
KOB LAF LCS14	Stripes LCS14	33	5,9	500 × 500	4	4415	540	nylon	Bitúmen	Bfl-S1	22	10	22,74	27,29
KOB LAF LCS15	Stripes LCS15	33	5,9	500 × 500	4	4415	540	nylon	Bitúmen	Bfl-S1	22	10	22,74	27,29
KOB LAF LCS16	Stripes LCS16	33	5,9	500 × 500	4	4415	540	nylon	Bitúmen	Bfl-S1	22	10	22,74	27,29
KOB LAF LCS17	Stripes LCS17	33	5,9	500 × 500	4	4415	540	nylon	Bitúmen	Bfl-S1	22	10	22,74	27,29
KOB LAF LCS18	Stripes LCS18	33	5,9	500 × 500	4	4415	540	nylon	Bitúmen	Bfl-S1	22	10	22,74	27,29
KOB LAF LCS19	Stripes LCS19	33	5,9	500 × 500	4	4415	540	nylon	Bitúmen	Bfl-S1	22	10	22,74	27,29
KOB LAF LCS20	Stripes LCS20	33	5,9	500 × 500	4	4415	540	nylon	Bitúmen	Bfl-S1	22	10	22,74	27,29

GRADUS – Lafite Connect Plains



Plains LC1



Plains LC2



Plains LC3



Plains LC4



Plains LC5

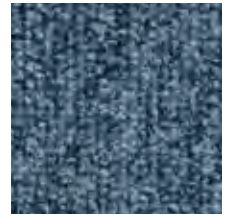

Plains LC6

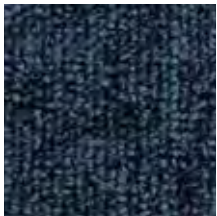

Plains LC7

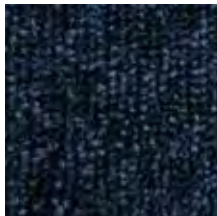

Plains LC8



Plains LC9



Plains LC10



Plains LC11



Plains LC12

GRADUS – Lafite Connect Stripes

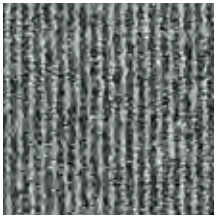

Stripes LCS13

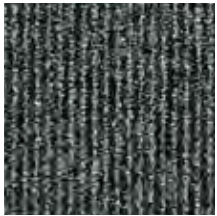

Stripes LCS14

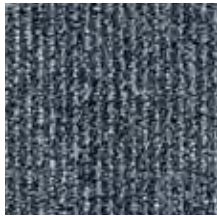

Stripes LCS15

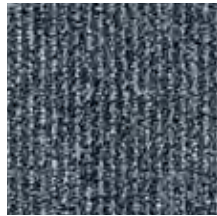

Stripes LCS16



Stripes LCS17



Stripes LCS18



Stripes LCS19



Stripes LCS20



Lafite Connect: Stripes LCS13 / Plains LC11 / Design LCD22
Emphasis: Gold 101 / Orange 102

KOBERCOVÉ ŠTVORCE

► LAFITE CONNECT

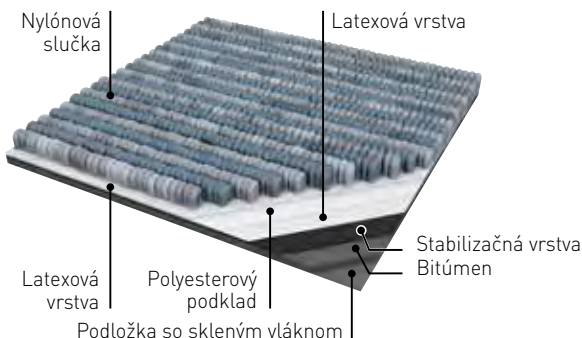

Kobercové štvorce **Lafite Connect** sú univerzálne a **cenovo dostupným variantom kobercových štvorcov** určených predovšetkým **pre kancelárske priestory**. Výhodou tejto kolekcie je jej ucelenosť a možnosť kombinácie, ktorá uľahčuje rozdelenie kancelárskych priestorov a zároveň príjemne esteticky spestrí podlahovú plochu. Kobercové štvorce Gradus sú **vyrábané v Anglicku** a ich kvalita je rokmi preverená a garantovaná. Za zmienku stojí tiež možnosť **kombinácie so samotažnými vinylovými dielcami** Creation 55 Looselay (str. 34), Saga2 (str. 36) a čistiacimi zónami Quickmat (str. 69).

GRADUS – Lafite Connect Design

kód	názov	klasifikácia	celková hrúbka (mm)	rozmery (mm)	balenie (m ²)	celková hmotnosť (g/m ²)	celková hmotnosť vlákna (g/m ²)	typ vlákna	rubová vrstva	reakcia na oheň (trieda)	kročajová nepriezvučnosť (dB)	záruka (rokov)	€/m ² bez DPH	€/m ² s DPH
KOB LAF LCD21	Design LCD21	33	5,9	500 × 500	4	4 415	540	nylon	Bitúmen	Bfl-S1	22	10	24,70	29,64
KOB LAF LCD22	Design LCD22	33	5,9	500 × 500	4	4 415	540	nylon	Bitúmen	Bfl-S1	22	10	24,70	29,64
KOB LAF LCD23	Design LCD23	33	5,9	500 × 500	4	4 415	540	nylon	Bitúmen	Bfl-S1	22	10	24,70	29,64
KOB LAF LCD24	Design LCD24	33	5,9	500 × 500	4	4 415	540	nylon	Bitúmen	Bfl-S1	22	10	24,70	29,64
KOB LAF LCD25	Design LCD25	33	5,9	500 × 500	4	4 415	540	nylon	Bitúmen	Bfl-S1	22	10	24,70	29,64
KOB LAF LCD26	Design LCD26	33	5,9	500 × 500	4	4 415	540	nylon	Bitúmen	Bfl-S1	22	10	24,70	29,64
KOB LAF LCD27	Design LCD27	33	5,9	500 × 500	4	4 415	540	nylon	Bitúmen	Bfl-S1	22	10	24,70	29,64

GRADUS – Lafite Connect Space

kód	názov	klasifikácia	celková hrúbka (mm)	rozmery (mm)	balenie (m ²)	celková hmotnosť (g/m ²)	celková hmotnosť vlákna (g/m ²)	typ vlákna	rubová vrstva	reakcia na oheň (trieda)	kročajová nepriezvučnosť (dB)	záruka (rokov)	€/m ² bez DPH	€/m ² s DPH
KOB LAF LCSP28	LCSPACE28	33	5,9	500 × 500	4	4 415	540	nylon	Bitúmen	Bfl-S1	22	10	24,70	29,64
KOB LAF LCSP29	LCSPACE29	33	5,9	500 × 500	4	4 415	540	nylon	Bitúmen	Bfl-S1	22	10	24,70	29,64
KOB LAF LCSP30	LCSPACE30	33	5,9	500 × 500	4	4 415	540	nylon	Bitúmen	Bfl-S1	22	10	24,70	29,64
KOB LAF LCSP31	LCSPACE31	33	5,9	500 × 500	4	4 415	540	nylon	Bitúmen	Bfl-S1	22	10	24,70	29,64
KOB LAF LCSP32	LCSPACE32	33	5,9	500 × 500	4	4 415	540	nylon	Bitúmen	Bfl-S1	22	10	24,70	29,64
KOB LAF LCSP33	LCSPACE33	33	5,9	500 × 500	4	4 415	540	nylon	Bitúmen	Bfl-S1	22	10	24,70	29,64

► EMPHASIS

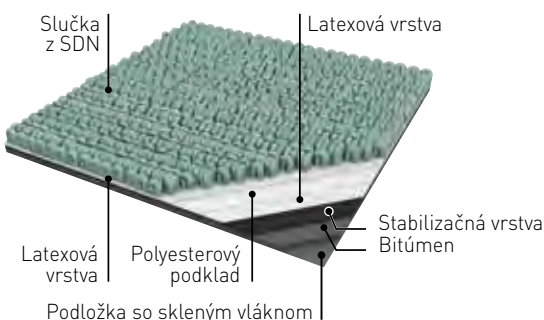

Kobercové štvorce **Emphasis** vynikajú veľmi **výraznými farbami**, ktoré môžu „rozsvietiť“ a spestriť inak fádne kancelárske plochy. Skvelo tak **dopĺňa kolekciu Lafite Connect** a ponúka tak možnosť veľmi atraktívnych a neodkukaných kombinácií.

kód	názov	klasifikácia	celková hrúbka (mm)	rozmery (mm)	balenie (m ²)	celková hmotnosť (g/m ²)	celková hmotnosť vlákna (g/m ²)	typ vlákna	rubová vrstva	reakcia na oheň (trieda)	kročajová nepriezvučnosť (dB)	záruka (rokov)	€/m ² bez DPH	€/m ² s DPH
KOB EMP 101	Gold	33	6,8	500 × 500	4	4 200	615	SDN	Bitúmen	Bfl-S1	26	12	34,50	41,41
KOB EMP 102	Orange	33	6,8	500 × 500	4	4 200	615	SDN	Bitúmen	Bfl-S1	26	12	34,50	41,41
KOB EMP 103	Red	33	6,8	500 × 500	4	4 200	615	SDN	Bitúmen	Bfl-S1	26	12	34,50	41,41
KOB EMP 104	Green	33	6,8	500 × 500	4	4 200	615	SDN	Bitúmen	Bfl-S1	26	12	34,50	41,41
KOB EMP 105	Sky	33	6,8	500 × 500	4	4 200	615	SDN	Bitúmen	Bfl-S1	26	12	34,50	41,41
KOB EMP 106	Blue	33	6,8	500 × 500	4	4 200	615	SDN	Bitúmen	Bfl-S1	26	12	34,50	41,41

GRADUS – Lafite Connect Design



Design LCD21



Design LCD22



Design LCD23



Design LCD24



Design LCD25



Design LCD26



Design LCD27

GRADUS – Lafite Connect Space



LCSPACE28



LCSPACE29



LCSPACE30



LCSPACE31



LCSPACE32



LCSPACE33

GRADUS – Emphasis

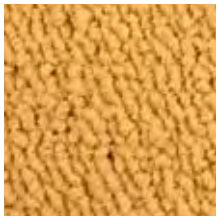

101 Gold



102 Orange



103 Red

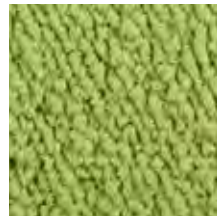

104 Green



105 Sky



106 Blue



Lafite Connect Design LCD24 / Emphasis Green 104

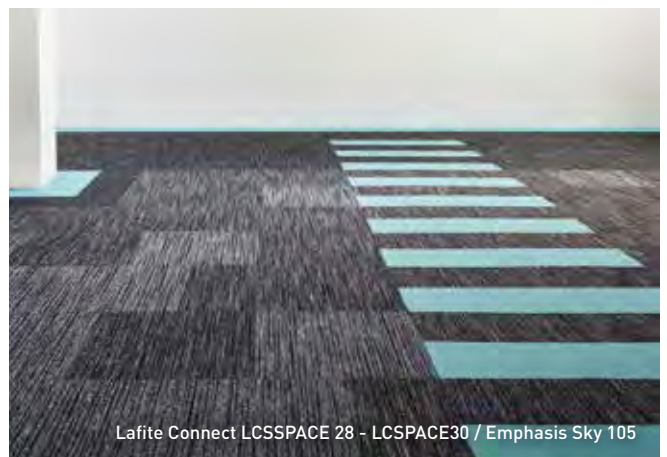

Lafite Connect LCSPACE 28 - LCSPACE30 / Emphasis Sky 105

ČISTIACE ZÓNY / ROHOŽE

► QUICK STAR



Zóna 2

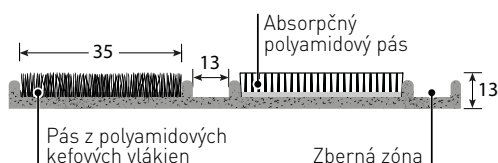

QUICK STAR je čistiaca primárna rohož do vysoko namáhaných interiérov ako sú školy, kancelárske budovy, obchody, zdravotnícke zariadenia alebo banky. Skladá sa z dvoch polyamidových pásov, jeden z abrazívnych vlákien a druhý z absorbčných vlákien. Quick Star je kompatibilná s rohožou Scrapex pre vonkajšie použitie.

kód	názov	klasifikácia	materiál	podklad	hmotnosť (kg/m ²)	hrúbka (mm)	absorpcia vody (l/m ²)	formát	€/m ² bez DPH	€/m ² s DPH
18815	Quick star sivá/čierna	33	Polyamid 6.6	Latex 3 mm	3,5	13	4,3	rez	143,01	171,62
18816	Quick star sivá/antracit	33	Polyamid 6.6	Latex 3 mm	3,5	13	4,3	rez	143,01	171,62
8815	Quick star sivá/čierna	33	Polyamid 6.6	Latex 3 mm	3,5	13	4,3	rola 2 × 20 m	116,27	139,52
8816	Quick star sivá/antracit	33	Polyamid 6.6	Latex 3 mm	3,5	13	4,3	rola 2 × 20 m	116,27	139,52

► QUICK STAR ALU



Zóna 2

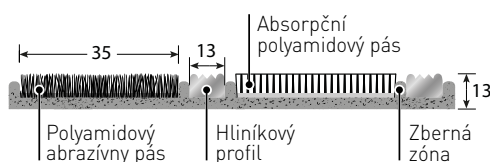

QUICK STAR ALU je primárna rohož do vysoko namáhaných vnútorných priestorov kombinujúca 100 % polyamidové vlákna dvojitého typu, a to pásy s abrazívnymi vlastnosťami a pásy s absorbčnou schopnosťou, ktoré sú oddelené zbernými zónami. Kombináciu dvoch farieb dopĺňajú odolné hliníkové profily, ktoré dotvárajú výsledný dizajn a zvyšujú odolnosť rohože. Quick Star Alu je veľmi vhodným indoorovým doplnkom k exteriérovej rohoži Quick Scrapex.

kód	názov	klasifikácia	materiál	podklad	hmotnosť (kg/m ²)	hrúbka (mm)	absorpcia vody (l/m ²)	formát	€/m ² bez DPH	€/m ² s DPH
18530	Quick star alu sivá/antracit	33	Polyamid 6.6 / hliník	Latex 3 mm	6,7	13	3,3	rez	253,72	304,47
8530	Quick star alu sivá/antracit	33	Polyamid 6.6 / hliník	Latex 3 mm	6,7	13	3,3	rola 2 × 10 m	186,98	224,38

► QUICK DIAMOND



Zóna 2

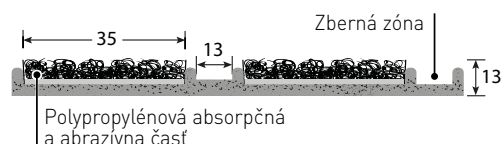

QUICK DIAMOND je nákladovo efektívna rohož určená pre vysokú záťaž v interiéru. Polypropylénové vložky s hrubým vzorom zaisťujú odstránenie nečistôt z obuvi a zberná zóna sa postará o zachytenie hrubých častí ako sú kamene či piesok. Rohož je vhodná pre školy, kancelárske budovy, obchody, banky atď.

kód	názov	klasifikácia	materiál	podklad	hmotnosť (kg/m ²)	hrúbka (mm)	absorpcia vody (l/m ²)	formát	€/m ² bez DPH	€/m ² s DPH
8877	Quick diamond antracit	33	Polypropylen / polyamid 6.6	Latex 3 mm	3,3	13	3,5	rez	89,09	106,91

► QUICK TRIO



Zóna 2

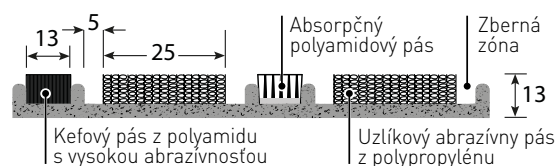

QUICK TRIO je revolučná primárna rohož do vysoko namáhaných priestorov z polypropylénu a polyamidu rozložených v 3 pruhoch. Prvý je polyamidová kefa s vysokou abrazívnosťou na hrubé nečistoty. Druhý tvorí polypropylénové ihličky, ktoré zoškrabávajú o niečo jemnejšie nečistoty (piesok a pod.). Tretí je polyamidová zóna, ktorá absorbuje vlhkosť. Quick Trio je vhodný najmä pre kancelárske priestory.

kód	názov	klasifikácia	materiál	podklad	hmotnosť (kg/m ²)	hrúbka (mm)	absorpcia vody (l/m ²)	formát	€/m ² bez DPH	€/m ² s DPH
18870	Quick trio antracit	31	Polypropylen / polyamid 6.6	Latex 3 mm	2,75	13	3,5	rez	121,88	146,25
18871	Quick trio hnedá	31	Polypropylen / polyamid 6.6	Latex 3 mm	2,75	13	3,5	rez	121,88	146,25
8870	Quick trio antracit	31	Polypropylen / polyamid 6.6	Latex 3 mm	2,75	13	3,5	rola 2 × 20 m	97,45	116,94
8871	Quick trio hnedá	31	Polypropylen / polyamid 6.6	Latex 3 mm	2,75	13	3,5	rola 2 × 20 m	97,45	116,94



Zóna 2

► QUICK ALU

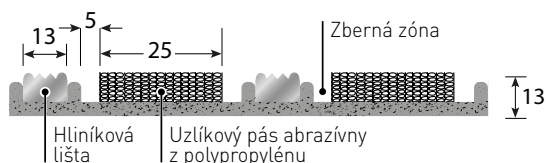

QUICK ALU je originálna primárna rohož do vysoko namáhaných priestorov zo 100 % polypropylénových vlákien, medzi ktorými sú pripevnené vysoko odolné široké hliníkové profily, ktoré vytvárajú veľmi pekný estetický efekt. Rohož je vhodná najmä pre školy, kancelárske budovy, obchody, zdravotnícke zariadenia či banky.

kód	názov	klasifikácia	materiál	podklad	hmotnosť [kg/m ²]	hrúbka (mm)	absorpcia vody [l/m ²]	formát	€/m ² bez DPH	€/m ² s DPH
18875	Quick alu antracit	33	Polypropylen / hliník		6	13	3,7	rez	165,21	198,25
18876	Quick alu hnedá	33	Polypropylen / hliník		6	13	3,7	rez	165,21	198,25
8875	Quick alu antracit	33	Polypropylen / hliník		6	13	3,7	rola 2 × 10 m	132,27	158,72
8876	Quick alu hnedá	33	Polypropylen / hliník		6	13	3,7	rola 2 × 10 m	132,27	158,72

► QUICK SCRAPEX



Zóna 1

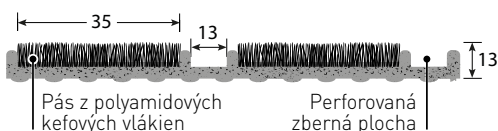

QUICK SCRAPEX je čistiaca primárna rohož do vysoko namáhaných vonkajších priestorov (je možné pokladať aj do interiérov). Skladá sa z perforovanej hrotovej základne zo 100 % polypropylénu pre lepší odvod vody a polyamidových kefových vlákien s vysokou abrazívnosťou. Táto rohož je kompatibilná s Quick Star pre vnútorné použitie.

QUICK SCRAPEX môže byť položený voľne na podklad alebo zapustený.

kód	názov	klasifikácia	materiál	podklad	hmotnosť [kg/m ²]	hrúbka (mm)	absorpcia vody [l/m ²]	formát	€/m ² bez DPH	€/m ² s DPH
18880	Quick Scrapex sivá	33	Polyamid 6.6	Latex	3,5	13	3,8	rez	155,88	187,05
18884	Quick Scrapex antracit	33	Polyamid 6.6	Latex	3,5	13	3,8	rez	155,88	187,05
8880	Quick Scrapex sivá	33	Polyamid 6.6	Latex	3,5	13	3,8	rola 2 × 20 m	123,29	147,95
8884	Quick Scrapex antracit	33	Polyamid 6.6	Latex	3,5	13	3,8	rola 2 × 20 m	123,29	147,95

► QUICKMAT – TILE



Zóna 2

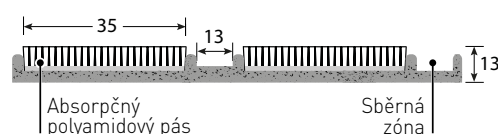

QUICKMAT – TILE je vstupná primárna rohož vo forme dielcov pozostávajúcich z vysoko absorpčných polyamidových kobercových pásov ohraničených tenkými polypropylénovými pásmi, ktoré uľahčujú zoškrabovanie nečistôt z podrážok. QUICKMAT-TILE je určený na voľné kladenie vďaka vrstve fixačného lepidla na zadnej strane dielcov.

kód	názov	klasifikácia	materiál	podklad	hmotnosť [kg/m ²]	hrúbka (mm)	absorpcia vody [l/m ²]	formát (cm)	€/m ² bez DPH	€/m ² s DPH
8550	Quickmat-Tile antracit – súprava 1 m ²	33	Polyamid 6.6	Bitúmen s polyesterom	5,7	13	4,3	23,5 × 75	119,80	143,76
8551	Quickmat-Tile šeda – súprava 1 m ²	33	Polyamid 6.6	Bitúmen s polyesterom	5,7	13	4,3	23,5 × 75	119,80	143,76
8555	Quickmat-Tile antracit – súprava 1 m ²	33	Polyamid 6.6	Bitúmen s polyesterom	5,7	13	4,3	45 × 45	119,80	143,76
8556	Quickmat-Tile sivá – súprava 1 m ²	33	Polyamid 6.6	Bitúmen s polyesterom	5,7	13	4,3	45 × 45	119,80	143,76

TRI BARIÉRY PROTI ZNEČISTENIU

Na miestach s intenzívnym priechodom je potrebné pre účinné zadržanie nečistôt rozdeliť priestor na 3 zóny, 3 bariéry, pričom každá zóna má presne danú úlohu.

ZÓNA 1: Exteriér, zachytenie štrku, pôdy, bahna a hrubých nečistôt. 35–40 % špiny sa zachytí po 1,5 metre.

ZÓNA 2: Interiérová zapustená rohož pre zachytenie drobnejších nečistôt a absorpciu vlhkosti pomocou savých vložiek. Až 70 % nečistôt a vlhkosti sa odstráni po 3–3,5 metroch.

ZÓNA 3: Interiérové rohože položené na podlahe pohlcujú zostávajúce vlhké nečistoty. 90 % nečistôt sa zachytí po 4,5 až 5 metroch.

LAMINÁTOVÉ PODLAHY

► EGGER PRO LAMINATE

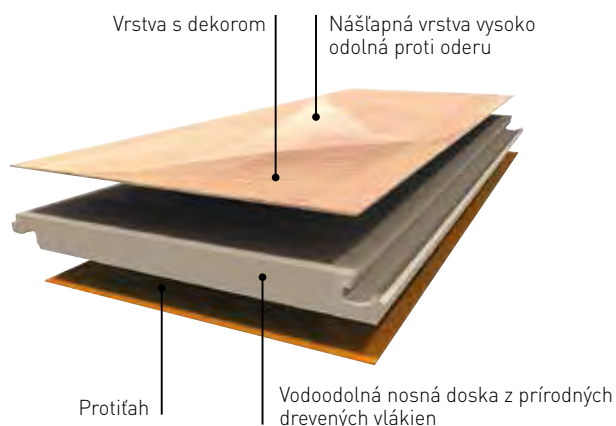

Laminátové podlahy **EGGER** spĺňajú svojimi parametrami nadštandardné nároky na úžitkové vlastnosti laminátových podláh v domácnostiach aj v zaťažovaných komerčných objektoch.

Nad kvalitnou drevotrásnou HDF nosnou doskou je umiestnená vrstva nesúca dekor, ktorý chráni pred opotrebením ostrými podpätkami alebo kolieskami stoličiek odolná nášlapná vrstva. Všetko sa spojí za vysokého tlaku a teploty na výrobných linkách v továrni **EGGER**.

Ako nosné dosky sú použité výlučne dosky HDF triedy kvality E1. Finálne úpravy potom zaisťujú perfektné autentický vzhľad k nerozoznaniu od skutočných dreív.

EGGER 7/31

kód	názov dekoru	rozmer (mm)	balenie (m ²)	povrch	špára	hmotnosť (g/m ²)	odporúčaný dekor sokla*	záruka (rokov) byt. / kom.	€/m ² bez DPH	€/m ² s DPH
EPL036	Dub Bardolino sivý	1 292 × 192 × 7	2,4806	D-R10	-	6 300	4 088	15	10,-	12,-
EPL037	Dub Trilogy cappuccino	1 292 × 192 × 7	2,4806	O	-	6 300	70 560	15	10,-	12,-
EPL088	Buk Dobbin	1 292 × 192 × 7	2,4806	D	-	6 300	54 122	15	10,-	12,-
EPL090	Akácia Coloured	1 292 × 192 × 7	2,4806	D	-	6 300	4 088	15	10,-	12,-
EPL098	Dub Severský medový	1 292 × 192 × 7	2,4806	D	-	6 300	26 045	15	10,-	12,-

EGGER 8/31

kód	názov dekoru	rozmer (mm)	balenie (m ²)	povrch	špára	hmotnosť (g/m ²)	odporúčaný dekor sokla*	záruka (rokov) byt. / kom.	€/m ² bez DPH	€/m ² s DPH
EPL087	Orech Mensano	1 292 × 192 × 8	1,9845	D	-	7 020	3 123	15	11,56	13,88
EPL106	Jasan Aalborg sivý	1 292 × 192 × 8	1,9845	D-R10	-	7 020	181	15	11,56	13,88
EPL135	Dub Lasken tmavý	1 292 × 192 × 8	1,9845	D	-	7 020	13 517	15	11,56	13,88
EPL137	Dub Elton biely	1 292 × 192 × 8	1,9845	O	-	7 020	181	15	11,56	13,88

EGGER 8/32

kód	názov dekoru	rozmer (mm)	balenie (m ²)	povrch	špára	hmotnosť (g/m ²)	odporúčaný dekor sokla*	záruka (rokov) byt. / kom.	€/m ² bez DPH	€/m ² s DPH
EPL018	Dub La Mancha	1 292 × 192 × 8	1,9845	N	-	7 300	13 008	20	13,13	15,76
EPL055	Dub Admington prírodný	1 292 × 192 × 8	1,9845	N	-	7 300	4 088	20	13,13	15,76
EPL131	Dub Punata	1 292 × 192 × 8	1,9845	N	-	7 300	3 131	20	13,13	15,76
EPL099	Dub Melange severský	1 292 × 192 × 8	1,9845	D-R10	-	7 300	3 131	20	13,13	15,76
EPL105	Dub Shannon medový	1 292 × 192 × 8	1,9845	N	-	7 300	26 045	20	13,13	15,76
EPL108	Gaštan Girona bielený	1 292 × 192 × 8	1,9845	N	-	7 300	13 118	20	13,13	15,76
EPL138	Dub Murom sivý	1 292 × 192 × 8	1,9845	D	-	7 300	4 088	20	13,13	15,76
EPL114	Dub Talland natural	1 292 × 192 × 8	1,9845	S	-	7 300	13 008	20	13,13	15,76
EPL031	Pinie Inverey tmavý	1 292 × 193 × 8	1,9933	N	4	7 270	13 044	20	14,31	17,17
EPL034	Dub Cortina biely	1 292 × 193 × 8	1,9933	N	4	7 270	13 118	20	14,31	17,17
EPL035	Dub Bardolino	1 292 × 193 × 8	1,9933	N	4	7 270	13 209	20	14,31	17,17

Vysvetlivky:

- D – DEEPSKIN – výrazná štruktúra
- O – OMNIPORE – elegantný prírodný drevený pór
- N – NATURAL PORE – autentická štruktúra dreva
- S – SMOOTH TOUCH – prírodný zamatový povrch
- R10 – šmykavosť podľa EN 51130

* Lišta KP40. Dekor lišty sa nemusí zhodovať s dekorom podlahy, odporúčame výber so vzorkovnicou.

EGGER 7/31



EPL036 Dub Bardolino sivý



EPL037 Dub Trilogy cappuccino



EPL088 Buk Dobbin



EPL090 Akácia Coloured



EPL098 Dub Severský medový

EGGER 8/31

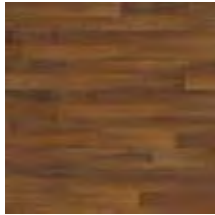

EPL087 Orech Mensano



EPL106 Jasan Aalborg sivý

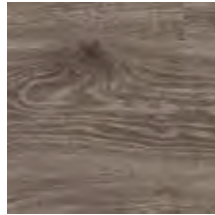

EPL135 Dub Lasken tmavý



EPL137 Dub Elton biely

EGGER 8/32

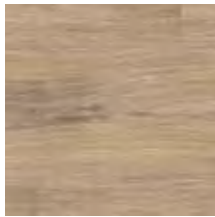

EPL018 Dub La Mancha

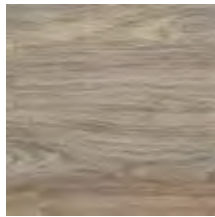

EPL055 Dub Admington prírodný



EPL131 Dub Punata

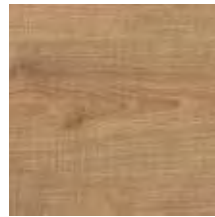

EPL099 Dub Melange severský

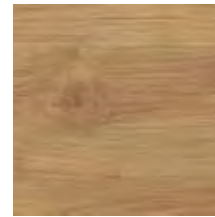

EPL105 Dub Shannon medový



EPL108 Gaštan Girona bielený

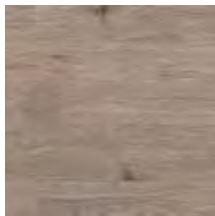

EPL138 Dub Murom sivý



EPL114 Dub Talland natural



EPL031 Pinie Inverey tmavý



EPL034 Dub Cortina biely

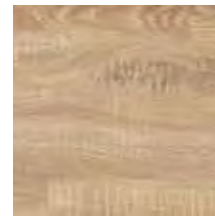

EPL035 Dub Bardolino



EPL098
Dub Severský medový



EPL114
Dub Talland natural

DOPLNKOVÝ MATERIÁL

GERFLOR – všeobecné doplnky

kód	názov	mj	balenie	€/mj bez DPH	€/mj s DPH
0585	Zvárací povrazec CR40	ks	100 m	25,92	31,10
0507	Zvárací povrazec s biozmäkčovačom BBR40	ks	100 m	38,-	45,60
0483	Soklová lišta Vynaflex 60 mm – UNI	bm	25 ks × 3m	1,83	2,20
0482	Soklová lišta Vynaflex 80 mm – UNI	bm	32 ks × 3m	2,50	3,-
0477	Soklová lišta Vynaflex 100 mm – UNI	bm	25 ks × 3m	3,17	3,80
0454	Soklová lišta Vynaflex 60 mm – Wood	bm	25 ks × 3 m	2,33	2,80
0453	Soklová lišta Vynaflex 80 mm – Wood	bm	32 ks × 3 m	2,67	3,20
058S	Plastový profil pre Gerflor kút	balenie	60 ks	600,-	720,-
058R	Plastový profil pre Gerflor roh	balenie	20 ks	120,-	144,-
058T	Šablona pre Gerflor roh/kút	balenie	1 pár	80,-	96,-
H138	Schodový CLIP profil	bm	9 ks × 2,7 m	7,83	9,40

Poznámka: K podlahám na sklade v ČR sú na sklade aj zvarovacie povrazce. Je možné využiť rezový program – cena 0,33 €/bm.

Doplnky k vinylovým dielcom

kód	názov	mj	balenie	€/mj bez DPH	€/mj s DPH
ROMUS 93159	ROMUS roller na kladenie podláh so zámkom CLIC	ks	1 ks	73,22	87,86
GER 058U0001	FIX & FREE 100, obojstranná páska šírka 100 mm	ks	50 bm	90,-	108,-
GER 058W0001	FIX & FREE 740, obojstranná páska šírka 740 mm	ks	25 bm	185,-	222,-
5947	Originál MDF Gerflor lišta ke kolekcií Creation / TopSilence Desing	bm	5 ks × 2,2 m	3,10	3,72

Podložky

kód	názov	mj	balenie	€/mj bez DPH	€/mj s DPH
P01 200	Fólie proti vlhkosti, hr. 0,2 mm	m ²	50 m ² rolka	0,67	0,80
P02	MIRELON 2 mm, 50 / 100 m ² rola	m ²	rolka	0,47	0,56
DOL 342349030000	XPS-2 mm (rola), odpor zafaženia: 9,0 t / m ²	m ²	16,5 m ² rolka	0,92	1,10
DOL 342349020000	XPS-2 mm (dosky), odpor zafaženia: 9,0 t / m ²	m ²	6 m ² /bal.	1,05	1,26
DOL 342345300000	XPS-3 mm (dosky), odpor zafaženia: 7,0 t / m ²	m ²	6 m ² /bal.	1,43	1,71
P05	ADIPAN drevotlákne výrovn. dosky hr. 5,5 mm	m ²	7,611 m ² balík	2,31	2,77
GERFLOR 1798	GERFLOR Acoustic 15 dB, podložka pod zámkové vinylové podlahy, bytová aj komerčná záťaž (biela)	m ²	15 m ² role	5,88	7,06
GERFLOR 5949	GERFLOR Silence Plus 19 dB, podložka pod zámkové vinylové podlahy, bytová aj komerčná záťaž (harmonika)	m ²	10 m ² / bal.	5,88	7,06
GERFLOR ALU	Páska ALU TAPE k podložke Silence Plus 19 dB pre 30 m ² podložky	bal.	7,5 cm × 25 bm	5,49	6,59
GERFLOR 1698	GERFLOR Smart Fix 16 dB, podložka pod lepené vinylové podlahy, bytová aj komerčná záťaž (role)	m ²	10 m ² / bal.	10,82	12,98
EGGGER	EGGER SILENZIO EASY 2 mm (harmonika)	m ²	15 m ² /bal.	1,57	1,88

Podložky pod kolieskové stoličky

kód	názov	mj	balenie	€/mj bez DPH	€/mj s DPH
ROMUS 94800	Podložka pod stoličky ROMUS transparentná, tvrdý podklad	ks	90 × 120 cm	58,08	69,70
ROMUS 94802	Podložka pod stoličky ROMUS transparentná, tvrdý podklad	ks	120 × 150 cm	87,65	105,18
ROMUS 94822	Podložka pod stoličky ROMUS ALU-GREY, tvrdý podklad	ks	90 × 120 cm	83,81	100,57
ROMUS 94810	Podložka pod stoličky ROMUS transparentná, koberec	ks	90 × 120 cm	64,12	76,94
ROMUS 94812	Podložka pod stoličky ROMUS transparentná, koberec	ks	120 × 150 cm	119,45	143,34

Lepiace pásy

kód	názov	mj	balenie	€/mj bez DPH	€/mj s DPH
ROMUS 98020	Obojstranne lepiaca páska polypropylén	ks	50 mm × 25 m	3,96	4,75
ROMUS 98070	Obojstranne lepiaca páska textilná	ks	50 mm × 25 m	5,96	7,15
ROMUS 98220	Obojstranne lepiaca páska ROMTAC	ks	50 mm × 50 m	20,12	24,14
ROMUS 98215	Obojstranne lepiaca páska ROMTAC	ks	40 mm × 50 m	14,75	17,70
ROMUS 98260	Obojstranne lepiaca páska ROMTAC zosilnená	ks	35 mm × 50 m	26,47	31,76
ROMUS 198111	Univerzálna lepiaca páska „suchý zips“	ks	45 mm × 25 m	29,73	35,68



ROMUS – roller



GERFLOR podložka Silence Plus 19 dB



GERFLOR podložka Acoustic 15 dB

SOKLOVÉ LIŠTY

DÖLLKEN – soklová lišta SLK 50

rozměr 2500 × 50 × 25 mm

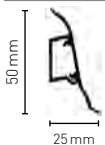
schéma	výrobok	popis	mj	€/mj bez DPH	€/mj s DPH
	DOL SLK 50	Soklová lišta s káblovým kanálom	bm	1,63	1,96
	DOL SLK 50	Roh, kút, spojka, koncovka	ks	0,92	1,10

Poznámka: V ponuke lišt SLK 50 iba odporúčané dekory sokla k PVC s textilnou položkou.

DÖLLKEN – lišta s jadrom EP 60/13 flex life

rozměr 2500 × 60 × 13 mm

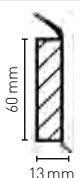
schéma	výrobok	popis	mj	€/mj bez DPH	€/mj s DPH
	DOL EP 60/13 flex life	Soklová lišta s jadrom pre dizajnové podlahové krytiny	bm	3,06	3,67

Poznámka: V ponuke lišt EP 60/13 iba odporúčané dekory sokla ku kolekčii LVT Creation.

GERFLOR – originál MDF lišta k vinylovým dielcom

rozměr 2200 × 60 × 16,2 mm

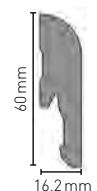
schéma	výrobok	popis	mj	€/mj bez DPH	€/mj s DPH
	5947	MDF lišta s fóliou, balenie 5 × 2,2 bm	bm	3,10	3,72
	5948	Upevňovacie klipy balenie 30 ks	bal.	7,80	9,36

DÖLLKEN – lišta s jadrom D 60 life TOP

rozměr 2575 × 58 × 10 mm

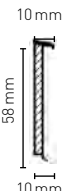
schéma	výrobok	popis	mj	€/mj bez DPH	€/m ² s DPH
	DOL D 60 life TOP	Soklová lišta s jadrom	bm	2,96	3,55
	DOL D 60 life TOP	Koncovka	ks	0,65	0,78

Dizajnová jadrová soklová lišta, vybavená plášťom z veľmi kvalitného plastu, predovšetkým pre podlahy z vinylových dielcov. Jednoduché a bezpečné kladenie pomocou lepiacej pásky switchTec TOPTAC 35 alebo tavného lepidla Döllken HKS 18/300.

MDF lišta KP40 s fóliou

rozměr 2400 × 40 × 17 mm

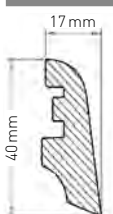
schéma	kód	popis	mj	€/mj bez DPH	€/m ² s DPH
	KPRO KP40	MDF lišta s fóliou	bm	0,98	1,17
	KPRO KP40 RVNI, RVNE, KL, KP, SP	Plastové komponenty s potlačou (roh, kút, spojka, koncovka)	ks	0,78	0,94
	U06	KP40 upevňovacie klipy 15 ks	bal.	2,55	3,05
	U07	KP40 upevňovacie klipy 50 ks	bal.	7,45	8,94

Poznámka: V ponuke lišt KP40 iba odporúčané dekory sokla k laminátovým podlahám EGGER a dekory 12006, 3187, 5153, 13117, 2582, 7347, 00088, 26424.

DÖLLKEN – lišta s jadrom CUBU flex life

rozměr 2500 × 40/60/80/100 × 12,6 mm

schéma	výrobok	popis	mj	€/mj bez DPH	€/m ² s DPH
	CUBU flex life 40	lišta s HDF jadrom, výška 40 mm biela, sivá, strieborná	bm	1,41	1,69
	CUBU flex life 60	lišta s HDF jadrom, výška 60 mm biela, sivá, strieborná	bm	2,25	2,71
	CUBU flex life 80	lišta s HDF jadrom, výška 80 mm biela, sivá, strieborná	bm	2,76	3,31
	CUBU flex life 100	lišta s HDF jadrom, výška 100 mm biela, sivá, strieborná	bm	3,21	3,85
	CUBU Stone & Style	lišta s HDF jadrom, výška 60 mm	bm	4,86	5,83

Univerzálna HDF lišta s plášťom z polyblendu. Inštalácia lepením, prítitím, skrútkovaním.



SLK 50



EP 60/13 flex life

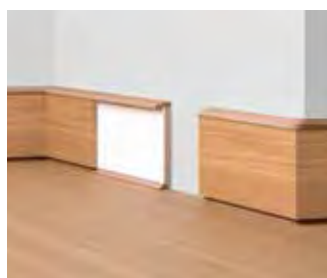

D 60 life TOP



Originál MDF lišta Gerflor

PROFILY

ROMUS – prechodová lišta 30 mm

kód	názov profilu	dekor	€/ks bez DPH	€/ks s DPH
2003	30 mm samolepiaca lišta dĺžka 0,93 m	nerez	2,43	2,92
2069	30 mm samolepiaca lišta dĺžka 0,93 m	brúsený nerez	3,10	3,72
2043	30 mm samolepiaca lišta dĺžka 0,93 m	ALU silver	4,-	4,80
2008	30 mm samolepiaca lišta dĺžka 2,7 m	nerez	6,86	8,23
2049	30 mm samolepiaca lišta dĺžka 2,7 m	ALU titan	12,39	14,87
2048	30 mm samolepiaca lišta dĺžka 2,7 m	ALU silver	11,13	13,36



ROMUS – prechodová lišta 40 mm

kód	názov profilu	dekor	€/ks bez DPH	€/ks s DPH
2268	40 mm samolepiaca dĺžka lišty 2,7 m	nerez	10,35	12,42
2248	40 mm samolepiaca dĺžka lišty 2,7 m	ALU silver	13,96	16,75
2258	40 mm samolepiaca dĺžka lišty 2,7 m	ALU titan	18,27	21,92



ROMUS – prechodová lišta plochá 40 mm

kód	názov profilu	dekor	€/ks bez DPH	€/ks s DPH
2570	Prechodový profil 40 mm samolepiaci o dĺžke 0,9 m	ALU silver	10,90	13,08
2571	Prechodový profil 40 mm samolepiaci o dĺžke 0,9 m	ALU titan	10,08	12,10
2572	Prechodový profil 40 mm samolepiaci o dĺžke 2,7 m	ALU silver	21,02	25,22
2573	Prechodový profil 40 mm samolepiaci o dĺžke 2,7 m	ALU titan	24,67	29,60



ROMUS – schodová hrana

kód	názov profilu	dekor	€/ks bez DPH	€/ks s DPH
13163	Schodová hrana samolepiaca 25 × 10 mm, dĺžka schodovej hrany 3 m	ALU silver	14,51	17,41



ROMUS – schodový profil pre vinylové dielce

kód	názov profilu	dekor	€/ks bez DPH	€/ks s DPH
1605	Schodový profil pre dielce s hrúbkou 5 mm, dĺžka 2,5 m	ALU silver	21,53	25,84
1615	Schodový profil pre dielce s hrúbkou 5 mm, dĺžka 2,5 m	ALU titan	24,39	29,27



ROMUS – schodový profil pre vinylové dielce

kód	názov profilu	dekor	€/ks bez DPH	€/ks s DPH
16113	Schodová hrana 2,5 mm, dĺžka 3 m	ALU silver	18,39	22,07
1604	Schodový profil pre dielce s hrúbkou 4 mm, 48 × 25 mm, dĺžka 3 m	ALU silver	20,31	24,37
1606	Schodový profil pre dielce s hrúbkou 6 mm, 49,5 × 27 mm, dĺžka 3 m	ALU silver	21,02	25,22



ROMUS – schodový profil pre vinylové dielce

kód	názov profilu	dekor	€/ks bez DPH	€/ks s DPH
1603	Schodová hrana 3 mm, dĺžka 2,5 m	ALU silver	21,18	25,42



ROMUS – krycia lišta

kód	názov profilu	dekor	€/ks bez DPH	€/ks s DPH
2260	Krycia lišta 5 mm, dĺžka 2,5 m	ALU silver	12,12	14,54



ROMUS – ukončovací profil

kód	názov profilu	dekor	€/m ² bez DPH	€/m ² s DPH
3541	Skosené ukončenie 3 mm, dĺžka 2,5 m	ALU silver	12,16	14,59
3544	Skosené ukončenie 3 mm, dĺžka 2,5 m	ALU titan	14,12	16,94
3543	Skosené ukončenie 5 mm, dĺžka 2,5 m	ALU silver	12,86	15,43
3545	Skosené ukončenie 5 mm, dĺžka 2,5 m	ALU titan	15,22	18,26

ROMUS – vyrovnávací profil

kód	názov profilu	dekor	€/m ² bez DPH	€/m ² s DPH
2939	Profil viacúrovňový 40 mm samolepiaci, rozsah 0–18 mm, dĺžka 1 m	ALU titan	11,12	13,34
2940	Profil viacúrovňový 40 mm samolepiaci, rozsah 0–18 mm, dĺžka 1 m	ALU silver	10,28	12,34
2945	Profil viacúrovňový 40 mm samolepiaci, rozsah 0–18 mm, dĺžka 2,7 m	ALU silver	24,23	29,08
2946	Profil viacúrovňový 40 mm samolepiaci, rozsah 0–18 mm, dĺžka 2,7 m	ALU titan	26,55	31,86

ROMUS – vyrovnávací profil

kód	názov profilu	dekor	€/m ² bez DPH	€/m ² s DPH
2690	Vyrovnávací profil 5–7 mm, dĺžka 2,7 m	ALU silver	24,22	29,06
2691	Vyrovnávací profil 5–7 mm, dĺžka 2,7 m	ALU titan	26,82	32,18

ROMUS – vyrovnávací profil

kód	názov profilu	dekor	€/m ² bez DPH	€/m ² s DPH
1931	Vyrovnávací profil 3 mm, dĺžka 2,7 m	ALU silver	17,41	20,89

ROMUS – fabióny

kód	názov profilu	€/m ² bez DPH	€/m ² s DPH
2191	PVC fabión – 20 × 20 mm, polomer 25 mm, dĺžka 2 m	2,55	3,06
2192	PVC fabión – 32 × 32 mm, polomer 35 mm, dĺžka 2 m	3,53	4,24
2194	PVC fabión – 25 × 25 mm, polomer 30 mm, dĺžka 2 m	3,10	3,72

ROMUS – vzorkovnica farieb



Nerez



Brúsený nerez











ALU titan







ALU silver

NÁRADIE PRE PODLAHÁROV

ROMUS – stroje

	kód	názov	mj	€/mj bez DPH	€/m ² s DPH
	ROMUS 93975	Vysávač Vacrom 25	1 ks	647,-	776,40
	ROMUS 93985	Vysávač RONDA	1 ks	1294,-	1552,80
	ROMUS 94839	Pásová brúska R-200	1 ks	6580,-	7896,00
	ROMUS 94840	Brúska R-150	1 ks	1481,-	1777,20
	ROMUS 94451	Brúsný stroj SANDY 2 na brúsenie, multifunčný 1500 W, 3 úrovne výkonu podľa namontovaných kotúčov, hmotnosť 37 kg	1 ks	1305,-	1566,-
	ROMUS 94774	Odsávací golier na dokonalú nepriepustnosť a optim. zber prachu, predĺžovacia trubica s priem. 30 m	1 ks	217,-	260,40
	ROMUS 93499	Podrezávacia píla START	1 ks	576,-	691,20
	ROMUS 94525	Elektrická strhávačka BS-1	1 ks	573,-	687,60
	ROMUS 94536	Elektrická strhávačka BS-5	1 ks	1570,35	1884,42

ROMUS – brusivo

	kód	názov	mj	€/mj bez DPH	€/mj s DPH
	ROMUS 94452	Unášač šmirgla z PVC pre brúsne kotúče, vhodný pre brúsný stroj SANDY 2	1 ks	148,-	177,60
	ROMUS 94453	Obojstranný brúsný kotúč DPS ø 420 mm	1 ks	14,7	17,64
	ROMUS 94454	zrnitosť 16	1 ks	13,52	16,22
	ROMUS 94455	zrnitosť 24	1 ks	8,24	9,89
	ROMUS 94456	zrnitosť 40	1 ks	6,51	7,81
	ROMUS 94457	zrnitosť 60	1 ks	6,-	7,20
	ROMUS 94458	zrnitosť 80	1 ks	5,57	6,68
	ROMUS 94458	zrnitosť 100	1 ks	5,57	6,68
	ROMUS 94492	Brúsný pás pre pásovú brúska BDE 200, veľkosť 750 x 200 mm, zrnitosť 24	1 ks	6,08	7,30
	ROMUS 94493	zrnitosť 40	1 ks	5,06	6,07
	ROMUS 94751	Kotúč z karbidu volfrámu, ø 420 mm	1 ks	89,2	107,04
	ROMUS 94921	zrnitosť 14	1 ks	91,-	109,20
	ROMUS 94922	zrnitosť 24	1 ks	91,-	109,20
	ROMUS 94923	zrnitosť 36	1 ks	91,-	109,20
	ROMUS 94923	zrnitosť 60	1 ks	91,-	109,20
	ROMUS 94425	Brúsný kotúč pre rohový brúska, ø 150 mm, balené po 50 kusoch	1 ks	1,41	1,69
	ROMUS 94426	zrnitosť 24	1 ks	1,14	1,37
	ROMUS 94427	zrnitosť 40	1 ks	0,98	1,18
	ROMUS 94428	zrnitosť 60	1 ks	0,94	1,13
	ROMUS 94429	zrnitosť 80	1 ks	0,78	0,94
	ROMUS 94429	zrnitosť 120	1 ks	0,78	0,94

ROMUS – na aplikáciu nivelačných hmôt

	kód	názov	mj	€/mj bez DPH	€/m ² s DPH
	ROMUS 94241	Odvzdušňovací valček s trňmi MONOBLOK, hr. trňa 11 mm, šírka valčeka 250 mm, kov. rám, chránič	1 ks	23,65	28,38
	ROMUS 94242	Odvzdušňovací valček s trňmi MONOBLOK, hr. trňa 11 mm, šírka valčeka 500 mm, kov. rám, chránič	1 ks	39,80	47,76
	ROMUS 94246	Odvzdušňovací valček s trňmi MONOBLOK, hr. trňa 31 mm, šírka valčeka 250 mm, kov. rám, chránič	1 ks	53,61	64,33
	ROMUS 94248	Odvzdušňovací valček s trňmi MONOBLOK, hr. trňa 31 mm, šírka valčeka 500 mm, kov. rám, chránič	1 ks	69,17	83,-
	ROMUS 94256	Klinčeková podošva, klince 25 mm	1 ks	23,21	27,85
	ROMUS 94255	Klinčeková podošva, klince 40 mm	1 ks	20,08	24,10
	ROMUS 94290	Stierka na samonivelačné hmoty	1 ks	29,96	35,95
	ROMUS 94294	Náhradná planžeta 4 x 4 mm do zubovej stierky (objednávajte po 2 ks)	1 ks	1,06	1,27
	ROMUS 94296	Náhradná planžeta 6 x 6 mm do zubovej stierky (objednávajte po 2 ks)	1 ks	0,98	1,18
	ROMUS 194010	Miešacie zariadenie ROMIX MR-1010 (1010 W, na 15–20 l)	1 ks	106,80	128,16
	ROMUS 194014	Miešacie zariadenie ROMIX MR-1400 (1400 W, na 35–40 l)	1 ks	146,40	175,68
	ROMUS 94414	Miešací nástavec polygonický, priemer 155 mm	1 ks	30,98	37,18
	ROMUS 94418	Miešací nástavec polygonický, priemer 120 mm	1 ks	22,20	26,64
	ROMUS 95725	Miešacie zariadenie 75 litrov vrátane špec. miešacieho nástavca	1 ks	401,50	481,80
	ROMUS 95724	Miešací transportný vozík basic 75 litrov	1 ks	273,50	328,20
	ROMUS 95726	Náhradná nádoba 75 litrov	1 ks	85,90	103,08
	ROMUS 95720	Miešací transportný vozík 30 litrov, dodáva sa vrátane nádoby	1 ks	219,50	263,40
	ROMUS 95721	Náhradná nádoba 30 litrov	1 ks	39,20	47,04

ROMUS – ručné rezanie

	kód	názov	mj	€/mj bez DPH	€/mj s DPH
	ROMUS 91400	Rezač kobercoviny a vinylu, účinne reže/upravuje tenké podlahoviny, dodáva sa s 2 nenamontovanými čepeľami	1 ks	16,71	20,05
	ROMUS 91410	Rezač PROFÍ kobercoviny a vinylu, rýchla úprava akéhokoľvek druhu podlahovej krytiny v oboch smeroch	1 ks	44,51	53,41
	ROMUS 91115	Nôž Taurus s puzdrom + 6 náhradných čepeľí (3 rovné, 3 hákovité)	1 ks	38,59	46,31
	ROMUS 91150	Nôž Delphin s ochranným puzdrom	1 ks	17,25	20,71
	ROMUS 91220	Nôž L 2000 P – 18 mm s automatickým dopĺňovaním a 3 čepeľami	1 ks	39,80	47,76
	ROMUS 91340	Nožnice so zahnutými rukoväťami, lakované ostrie, pochrómovaný hrot, dĺžka 28 cm, pre pravákov	1 ks	22,00	26,40

	ROMUS 91537	Konvexná lišta – Lineár: šírka 8 cm, dĺžka 1 m (1 rovný + 1 skosený/koniec)	1 ks	12,20	14,64
	ROMUS 91538	Konvexná lišta – Lineár šírka: 8 cm, dĺžka 2,10 m (1 rovný + 1 skosený koniec) s pridržiavacou svorkou	1 ks	23,49	28,19
	ROMUS 91550	Lišta s rovnou nastaviteľnou čepeľou	1 ks	44,71	53,65





ROMUS – vlhkomery

	kód	názov	mj	€/mj bez DPH	€/mj s DPH
	ROMUS 93270	Indikátor vlhkosti VI – D4	1 ks	344,90	413,88
	ROMUS 93250	Miniindikátor vlhkosti	1 ks	155,53	186,64
	ROMUS 193003	Vlhkomer „gulôčka“ T660	1 ks	274,12	328,94
	ROMUS 93265	Testovací prístroj CCM 2 na meranie úrovně vlhkosti (4 oceľ. guľôčky, 20 ampuliek karbidu vápniaka, 1 hr. nádobka s manometrom)	1 ks	572,31	686,78
	ROMUS 93261	Ampulky karbidu vápniaka (balenie 25 ks)	1 bal.	29,84	35,81

ROMUS – škrabáky

	kód	názov	mj	€/mj bez DPH	€/mj s DPH
	ROMUS 94315	Automatický škrabák – systém zablokovania otáč. rukoväte o 90°, dĺžka 33 cm, 320 g (s vym. čepeľou 100 mm)	1 ks	13,61	16,33
	ROMUS 94317	Škrabák PRO – dĺžka 30 cm, 385 g, (vymeniteľná čepeľ 100 mm)	1 ks	17,61	21,13
	ROMUS 94325	Škrabák veľký – dĺžka 42 cm, 500 g (s vymeniteľnou čepeľou, čepeľ 127 mm)	1 ks	37,06	44,47
	ROMUS 94380	MEGA škrabák – nastaviteľná dĺžka 99–175 cm, 2,06 kg (vymeniteľná čepeľ 200 mm)	1 ks	61,29	73,55
	ROMUS 94530	Svorka na kobercovinu, na odstraňovanie prilepených podlahovín, šírka čeluste 8 cm	1 ks	32,30	38,77

ROMUS – náhradná čepeľ















	kód	názov	mj	€/mj bez DPH	€/mj s DPH
	ROMUS 92126	Rovná čepeľ 50 mm X-CUT	10ks	1,96	2,35
	ROMUS 92136	Rovná čepeľ 60 mm X-CUT	10ks	2,31	2,78
	ROMUS 92216	Hákovitá čepeľ, MALÝ HÁK – X-CUT	10ks	3,02	3,62
	ROMUS 92226	Hákovitá čepeľ, VEĽKÝ HÁK – X-CUT	10ks	3,18	3,81
	ROMUS 92236	Hákovitá čepeľ, SUPER HÁK – X-CUT	10ks	3,41	4,09
	ROMUS 92520	Univerzálna čepeľ na škrabáky, dĺžka 102 mm, šírka 14 mm	10ks	4,12	4,94
	ROMUS 92540	Čepeľ na veľký škrabák, dĺžka 127 mm, šírka 19 mm, hr. 0,90 mm.	5ks	12,82	15,39
	ROMUS 92530	Čepeľ na MEGA škrabák, dĺžka 200 mm, šírka 19 mm, hr. 0,90 mm.	5ks	17,29	20,75
	ROMUS 92560	Čepeľ štandard široká, veľmi odolná čepeľ na škrabáky, dĺžka 102 mm, šírka 18 mm, hr. 0,65 mm	10ks	5,76	6,92
	ROMUS 92700	Čepeľ odlamovacia 18 mm STANDARD X-CUT (7 segmentov) 0,50 mm	10ks	2,55	3,06

NÁRADIE PRE PODLAHÁROV

ROMUS – aplikačná špachtľa

	kód	názov	mj	€/m ² bez DPH	€/m ² s DPH
	ROMUS 94895	Špachtľa na lepidlo, drevené držadlo s ocelovou čepeľou, dĺžka 28 cm	1 ks	5,53	6,64
	ROMUS 94888	Hliníková špachtľa, ergonomický tvar, dĺžka 28 cm	1 ks	20,24	24,28
	ROMUS 94898	Náhradné čepele A1, šírka 280 mm (200–250 g/m ²)	1 ks	1,02	1,22
	ROMUS 94900	Náhradné čepele A2, šírka 280 mm (250–300 g/m ²)	1 ks	1,02	1,22
	ROMUS 94902	Náhradné čepele A3, šírka 280 mm (200–250 g/m ²)	1 ks	1,02	1,22
	ROMUS 94904	Náhradné čepele A4, šírka 280 mm (150–200 g/m ²)	1 ks	1,02	1,22
	ROMUS 94906	Náhradné čepele B1, šírka 280 mm (300–350 g/m ²)	1 ks	1,02	1,22
	ROMUS 94908	Náhradné čepele B2, šírka 280 mm (350–450 g/m ²)	1 ks	1,02	1,22
	ROMUS 94909	Náhradné čepele B3, šírka 280 mm (500–600 g/m ²)	1 ks	0,98	1,18
	ROMUS 94917	Náhradné čepele B9, šírka 280 mm (850 g/m ²)	1 ks	0,98	1,18
	ROMUS 94918	Náhradné čepele B11, šírka 280 mm (1 100 g/m ²)	1 ks	0,98	1,18
	ROMUS 94919	Náhradné čepele B15, šírka 280 mm (1 500 g/m ²)	1 ks	0,98	1,18

ROMUS – drážkovanie, zváranie

	kód	názov	mj	€/m ² bez DPH	€/m ² s DPH
	ROMUS 95120	PICO drážkovačka na formovanie žliabkov „U“ bez pravítka	1 ks	253,80	304,56
	ROMUS 95101	Ručný drážkovač LINEA	1 ks	239,69	287,62
	ROMUS 95175	Drážkovač P, univerzálny drážkovač, drážky v tvare „U“, dĺžka 24 cm, tesný spoj	1 ks	17,33	20,80
	ROMUS 95176	Náhradná čepeľ k drážkovaču	1 ks	13,22	15,86
	ROMUS 95185	Trojhranný škrabák	1 ks	19,73	23,67
	ROMUS 95186	Náhradná čepeľ k trojhrannému škrabáku	1 ks	7,88	9,46
	ROMUS 95310	Drážkovacia fréza TERA, 230 V, automat. zdvíhanie kotúča, tvorí 3,3 mm drážky, dodáva sa s čepeľou a vakom na prach	1 ks	912,35	1094,82
	ROMUS 95009	Náhradný rezný kotúč TERA, ø tyče 4 mm 5 mm, 12 zúbkov z karbiduvolfrámu	1 ks	150,98	181,18
	ROMUS 197980	Štandardná tryska TURBO, k zváracím pištoľiam LEISTER TRIAC-AT a TRIAC-ST na zváranie za tepla	1 ks	52,12	62,54
	ROMUS 95027	Rýchlozvarovacia tryska 4–5 mm, na podlahy s ochranou PU	1 ks	43,02	51,62
	ROMUS 95028	Rýchlozvarovacia tryska 4–5 mm, špeciálny tvar na ťažko dostupné miesta	1 ks	56,27	67,53
	ROMUS 95040	Rýchlozvarovacia tryska TURBO 4–5 mm	1 ks	107,96	129,55
	ROMUS 95078	Teplovzdušná zváracia pištoľ TRIACST, 230 V, dodáva sa so štandardnou dýzou	1 ks	435,61	522,73
	ROMUS 95085	Kompletná zváracia Súprava s teplovzdušnou pištoľou TRIAC-ST, 230 V	1 ks	725,45	870,54

ROMUS – začistenie teplého zvaru

	kód	názov	mj	€/m ² bez DPH	€/m ² s DPH
	ROMUS 95130	Nôž 2 v 1 – MOZART, spojenie hladacieho noža a vodidla na zrezanie (dodáva sa s 1 vodidlom na PVC a s 1 vodidlom na linoleum)	1 ks	49,84	59,81
	ROMUS 95127	Sane na zvárané spoje 0,7 mm	1 ks	6,35	7,62
	ROMUS 95128	Sane na zvárané spoje 0,5 mm	1 ks	5,37	6,45
	ROMUS 95129	Súprava 5 náhradných čepeľí (pre nôž MOZART)	1 ks	20,20	24,24
	ROMUS 95140	Zahnutý nôž v tvare polmesiaca	1 ks	22,86	27,44
	ROMUS 95150	Sane na zvárané spoje	1 ks	6,31	7,58
	ROMUS 95160	Orezávací nôž, multifunkčný nôž na zrezávanie zvarovacej šnúry, dodáva sa s guľatou čepeťou	1 ks	13,57	16,28
	ROMUS 95161	Guľatá čepeľ, priemer 6 mm	2 ks	6,90	8,28
	ROMUS 95163	Rovná čepeľ	2 ks	6,90	8,28

ROMUS – traséry a rezače na PVC

	kód	názov	mj	€/m ² bez DPH	€/m ² s DPH
	ROMUS 95400	Maxitrasér na vytyčovanie na podlahovine prenášaním profilu steny alebo prahu dverí	1 ks	65,37	78,45
	ROMUS 95410	Trasér spojov, vytyčovanie spojov, dĺžka 19 cm	1 ks	43,29	51,95
	ROMUS 93355	Trasér COMBI, dĺžka 17 cm, dodáva sa s 10 ihlami a 3 čepeľami	1 ks	81,41	97,69
	ROMUS 93356	Náhradné čepele pre Trasér Combi (balenie 6 ks)	1 bal.	31,49	37,79
	ROMUS 93357	Náhradné ihly pre Trasér Combi (balenie 25 ks)	1 bal.	12,16	14,59
	ROMUS 95505	Rezač hrán na linoleum, na odrezanie výrobných hrany linolea šírky 1,5 cm	1 ks	54,75	65,69
	ROMUS 95520	LINO-CUT rezač spojov, na dvojité rezanie PVC a linolea, použitie v oboch smeroch	1 ks	277,22	332,66
	ROMUS 95521	Náhradné čepele pre LINO-CUT	10 ks	13,18	15,81

ROMUS – zváranie zastudena

	kód	názov	mj	€/m ² bez DPH	€/m ² s DPH
	ROMUS 95650	Tuba s aplikátorom, tryska „A“, 44 g, na 20 m spojov	1 ks	7,84	9,41
	ROMUS 95670	Tuba s aplikátorom, tryska „A“, 132 g, na 65 m spojov	1 ks	18,00	21,60
	ROMUS 95660	Tuba s aplikátorom, tryska „C“, 44 g, na 15 m spojov, dodáva sa aj s tryskou „C“ špeciál	1 ks	7,84	9,41
	ROMUS 95680	Tuba s aplikátorom, tryska „C“, 132 g, na 40 m spojov, dodáva sa aj s tryskou „C“ špeciál	1 ks	18,00	21,60

ROMUS – pre laminát

	kód	názov	mj	€/m ² bez DPH	€/m ² s DPH
	ROMUS 94703	Súprava na lamináty: 20 klinov z PVC, 1 páčidlo, 1 dorážací kolík	1 ks	12,90	15,48
	ROMUS 94742	Súprava 40 klinov z PVC, podložky z PVC so 4 rôznymi osami hrúbky 7 až 14 mm	1 Súprava	7,18	8,61

ROMUS – pre koberce





	kód	názov	mj	€/m ² bez DPH	€/m ² s DPH
	ROMUS 93930	Spájkovačka na zváranie kobercov	1 ks	259,37	311,25
	ROMUS 93940	Obšívacia páska Standard (jutyový alebo textilný podklad)	1 ks	17,14	20,56
	ROMUS 93941	Obšívacia páska SUPER	1 ks	18,27	21,93
	ROMUS 93916	Valček na spoje, používa sa pri podlepovaní spojov, šírka 110 mm	1 ks	37,61	45,13
	ROMUS 93950	Svorky na kobercové spoje	1 ks	24,12	28,94

ROMUS – pre LVT





	kód	názov	mj	€/m ² bez DPH	€/m ² s DPH
	ROMUS 94964	Palička so zníženým odskokom	1 ks	25,25	30,31
	ROMUS 93159	ROMUS roller na kladenie podláh so zámkom CLIC, 1,6 kg	1 ks	73,33	88,-

NÁRADIE PRE PODLAHÁROV

ROMUS – uhládzanie, prítlačné valce

	kód	názov	mj	€/m ² bez DPH	€/m ² s DPH
	ROMUS 93145	Korkové hladidlo na uhládzanie podláh. Rozmery: 300 x 120 x 25 mm	1 ks	12,04	14,45
	ROMUS 193160	Prítlačný valec na PVC a linoleum, hmotnosť 50 kg	1 ks	373,88	448,66
	ROMUS 193161	Prítlačný valec na PVC a linoleum, hmotnosť 30 kg	1 ks	306,94	368,33
	ROMUS 193167	Transportné kolieska k prítlačnému valcu	1 ks	75,53	90,64
	ROMUS 93140	Prítlačné kladivko	1 ks	30,43	36,52

ROMUS – pady

	kód	názov	mj	€/m ² bez DPH	€/m ² s DPH
	ROMUS 94471	Unášač padu, kotúč s tuhými klincami z PVC na údržbu, ø 420 mm	1 ks	122,20	146,64
	ROMUS 94472	Pad kotúč na údržbu, ø 430 mm, čierny. Služí na odstraňovanie starých voskových povrchov.	1 ks	11,18	13,41
	ROMUS 94473	Pad kotúč na údržbu, ø 430 mm, zelený. Na čistenie mokrych dlaždicových podláh.	1 ks	11,18	13,41
	ROMUS 94474	Pad kotúč na údržbu, ø 430 mm, červený. Na údržbu podláh z PVC.	1 ks	11,18	13,41
	ROMUS 94475	Pad kotúč na údržbu, ø 430 mm, béžový. Na leštenie.	1 ks	11,18	13,41



ROMUS – meracie pásma

	kód	názov	mj	€/m ² bez DPH	€/m ² s DPH
	ROMUS 93256	Laserné meradlo LASERMETER	1 ks	79,65	95,58
	ROMUS 93290	Meracie pásmo 5 m x 25 mm	1 ks	7,33	8,80
	ROMUS 93292	Meracie pásmo 8 m x 25 mm	1 ks	9,25	11,11
	ROMUS 93293	Meracie pásmo 10 m x 25 mm	1 ks	11,18	13,41

ROMUS – pásy a lepenie

	kód	názov	mj	€/m ² bez DPH	€/m ² s DPH
	ROMUS 98020	Obojstranne lepiaca páska polypropylén 50 mm x 25 m	1 ks	3,96	4,75
	ROMUS 98070	Obojstranne lepiaca páska textilná 50 mm x 25 m	1 ks	5,96	7,15
	ROMUS 98215	ROMTAC obojstranne lepiaca páska – štandard, 40 mm x 50 m	1 ks	14,75	17,69
	ROMUS 98220	ROMTAC obojstranne lepiaca páska – štandard, 50 mm x 50 m	1 ks	20,12	24,14
	ROMUS 98260	ROMTAC, obojstranne lepiaca páska zosilnená, 35mm x 50 m	1 ks	26,78	32,14
	ROMUS 198111	Univerzálna lepiaca páska „suchý zips“ 45 mm x 25 m	ks	29,73	35,67
	ROMUS 98292	Medená páska 10 mm x 50 m samolepiaca	1 ks	30,75	36,89
	ROMUS 93050	Pištoľ na aplikáciu lepidiel a tmelov, kovová	1 ks	6,78	8,14

ROMUS – brúsne kamene

	kód	názov	mj	€/m ² bez DPH	€/m ² s DPH
	ROMUS 94330	Obdĺžnikový brúsny kameň, 2 brúsne zrnitosti (36 a 60), rozmery: 35 x 90 x 135 mm	1 ks	27,80	33,36
	ROMUS 94350	Obdĺžnikový brúsny kameň s držadlom, rozmery: 35 x 100 x 200 mm	1 ks	26,67	32,-
	ROMUS 94351	Náhradný obdĺžnikový brúsny kameň	1 ks	21,80	26,16

ROMUS – ochrana kolien

	kód	názov	mj	€/m ² bez DPH	€/m ² s DPH
	ROMUS 91665	Chrániče kolien s tvrdými plastovými krytmi	1 ks	18,94	22,73
	ROMUS 91680	Kevlarové nákolenníky	1 ks	67,80	81,36
	ROMUS 91610	Pena KPA 240 ECO	1 ks	4,94	5,93

STAVEBNÁ CHÉMIA

SCHÖNOX – lepidlá na podlahové krytiny

kód	názov	použitie	balenie	€/bal. bez DPH	€/bal. s DPH
SX484590	EMICLASSIC	Univerzálne disperzné lepidlo s veľmi malým podielom emisií. Vhodné na lepenie textilných krytín so syntetickou alebo jutovou podkladovou vrstvou, s rubom z PU, latexového náteru alebo penovky, pre vpichované krytiny, na lepenie krytín z PVC a CV na podlahu aj stenu, na lepenie korku, gumy, linolea atď. na všetky vhodné podklady. V prípade použitia polyolefinových krytín si vyžiadajte ďalšie príslušné informácie. Bez obsahu rozpúšťadiel.	14 kg	6,10	7,32
SX493367 SX484591	DUROCOLL	Pevné disperzné lepidlo s veľmi nízkym podielom emisií, vhodné na lepenie dizajnových krytín z PVC aj vpichovaných krytín na nasiakavé podklady vo vnútornom prostredí. Tvrdé elastický ťah lepidla v drážkach zabraňuje zmenám dimenzie krytín. Vhodné na podlahové vykurovanie, pohyb kolieskových stoličiek a možnosť šampónovania.	3 kg 14 kg	6,10 5,33	7,32 6,40
SX484455	UNITECH CE	Univerzálne disperzné lepidlo bez obsahu rozpúšťadiel. Vhodné na lepenie textilných krytín so syntetickým alebo jutovým rubom, s latexovým alebo penovým rubom, vpichovaných krytín a na lepenie krytín z PVC, CV na všetky savé podklady vo vnútornom prostredí. Bez obsahu rozpúšťadiel.	20 kg	2,99	3,59
SX493366	MULTIFIX	Odnímateľné špeciálne fixačné lepidlo s veľmi nízkym obsahom emisií. Je vhodné na fixáciu textilných krytín, CV, dlaždíc z povlakových krytín na všetky vhodné vode odolné podklady vo vnútornom prostredí.	14 kg	6,10	7,32
SX484693	COMBILEIT	Svetlé, elektrostaticky vodivé univerzálne disperzné lepidlo s nízkym obsahom emisií. Vhodné na lepenie vodivých a antistatických podlahových krytín, PVC, CV, linolea a krytín zo syntetického kaučuku. Nie je nutné používať antistatickú penetráciu.	14 kg	8,68	10,42
SX487437 SX487438	iFLOOR Súprava	Disperzné lepidlo na valčekovanie s veľmi nízkym obsahom emisií. Ekologický výrobok s veľmi nízkym podielom emisií EC1 bez vplyvu na zdravie remeselníkov a budúcich užívateľov. Určené na lepenie testovaných dizajnových krytín z PVC v dlaždiach alebo dielcoch na pripravené prestierkové podklady vo vnútornom prostredí. Balenie obsahuje: lepidlo SCHÖNOX iFLOOR 4/10 kg, penetráciu SCHÖNOX KH-FIX 2/5 kg, aplikačný valček na lepenie 1x a valček na penetráciu 1x.	4 kg + 2 kg /Súprava 10 kg + 5 kg /Súprava	87,29 173,68	104,75/ Súprava 208,42 /Súprava
SX493369	LINO EXTREME	Špeciálne disperzné lepidlo na DLW Linoleum s vysokou počiatočnou lepiivosťou a extrémnu pevnosťou spojov. Používa sa na lepenie krytín v bytoch aj stredne namáhaných komerčných priestoroch. Výhodou je nízka spotreba, dobrá rozštiepatelnosť, bez nutnosti odvetrávania. Vhodné pre jednostranné lepenie linolea v pásach, korklinolea alebo korkmentu na savé podklady vo vnútornom prostredí.	14 kg	4,90	5,88

SCHÖNOX – penetrácia a prísady

kód	názov	použitie	balenie	€/bal. bez DPH	€/bal. s DPH
SX483343 SX483275 SX483197 SX483512 SX483277	KH KH (CE) KH (CE) KH FIX KH FIX	Disperzná penetrácia bez obsahu riedidiel. Na prípravu savých, hladkých, poréznych a nenasiakavých podkladov. Do vnútorného a vonkajšieho prostredia.	1 kg 5 kg 10 kg 1 kg 5 kg	9,78 6,86 5,93 8,68 7,88	11,74 8,24 7,11 10,42 9,45
SX483206	SG	Dvojzložková špeciálna penetrácia. Táto flexibilná penetrácia je vhodná na prípravu nesavých alebo ľahko savých podkladov. Odporúča sa aj ako kontaktná penetrácia pri renovačných prácach a taktiež ako prílnavý prednáter na drevených podkladoch. Pre vnútorné a vonkajšie prostredia.	15 kg	7,09	8,51
SX483348 SX483203 SX483284	SHP	Špeciálna jednozložková akrylátová penetrácia. Po nanosení vytvára drsnú prílnavú vrstvu vhodnú na jednoduchú a bezrizikovú aplikáciu ďalších materiálov SCHÖNOX takmer na všetky nenasiakavé a problematické podklady.	1 kg 5 kg 12 kg	9,56 6,66 6,27	11,48 8,- 7,52

SCHÖNOX – podlahové vyrovnávacie stierky









kód	názov	použitie	balenie	€/bal. bez DPH	€/bal. s DPH
SX483346 SX483194	PL PL	Univerzálna hmota na opravy. Stála cementová vyrovnávacia malta obohatená epoxidovou živcou, vhodná aj na omietanie. Hodí sa na výplne dier a priehlbín na zvislých aj vodorovných plochách, na vyrovnávanie a niveláciu. Pre silnejšie vrstvy ju možno nastaviť štrkopieskom. Dosahuje vysoké stavebno-fyzikálne hodnoty a nevykazuje vnútorné pnutie. Možno ju použiť aj na plochy s pohybom kolieskových stoličiek. Do vnútorného aj do vonkajšieho prostredia.	5 kg 25 kg	1,49 1,11	1,78 1,33
SX483509	AST	Pevná vyrovnávacia stierka na báze sadry. Na vyrovnanie anhydritových poterov alebo nivelačných stierok. Je vhodná pod elastické krytiny, má jennú zrnitosť, min. hr. 1 mm, je vhodná na všetky podklady vrátane starých zvyškov lepidiel. Do vnútorného prostredia.	15 kg	1,57	1,89
SX485359	UNIPLAN	Samonivelačná stierka pre hrúbky vrstiev 1–10 mm. Inovovaný materiál prináša perfektné rozliatie a ľahké napájanie jednotlivých dávok. Vyznačuje sa malým zmrštením a optimálnym pomerom medzi dostatočnou pevnosťou a ľahkou brúsiteľnosťou. Od 2,5 mm ju možno použiť aj pod kolieskové stoličky. Je vhodná na podlahové vykurovanie. Kladenie krytín po 24 hodinách od rozliatia.	25 kg	0,78	0,94
SX483233	SP	Nivelačná a uhladzovacia hmota. S obsahom umelej živice, vhodná pre všetky druhy podkladov vrátane bitúmenových (asfaltových) a pre oblasť sanačných prác. Je samonivelačná, s miernym zmrštením, pre hrúbky vrstvy 0–10 mm. Vhodné pod parkety. Možno ju použiť aj pre plochy s pohybom kolieskových stoličiek vo vnútornom prostredí.	25 kg	1,17	1,40
SX483096	AM	Vyhladzovacia a nivelačná hmota na báze sadry. Samonivelačná. Vhodná zvlášť na podklady na báze sulfátu vápenatého. Po penetrácii podkladu netreba dodržať čas zaschnutia a stierku možno aplikovať ihneď. Je vhodná aj na cementové a bitúmenové podklady. Odolná pohybu kolieskových stoličiek. Vhodná aj na staré zvyšky lepidiel a asfaltov. Do vnútorného prostredia.	25 kg	1,11	1,33
SX483099	APF	Unikátna patentovaná samonivelizačná stierka s vláknami na kritické podklady (pre vrstvy 3–15 mm). Ekologický výrobok s veľmi nízkym podielom emisií EC1R, bez vplyvu na zdravie remeselníkov a budúcich užívateľov. Sadrová stierka je nasýtená veľkým množstvom polyesterových vlákien, ktoré slúžia ako dokonalé armovanie. Typická štruktúra sadry s minimálnym zmrštením v tvare mikroskopických kryh, ktoré môžu pri priehybe medzi sebou zachádzať bez toho, aby došlo k deformácii, predurčujú túto stierku ako špecialistu na všetky pružné, veľmi tvárne a menej pevné podklady. Vysoké pevnosti v tlaku a nízke zmrštenie už len dokresľujú jedinečnosť tohto materiálu. Hmota je vhodná na vyrovnávanie drevených podláh, drevotriesok, OSB dosiek, sadrováknitých dosiek suchej výstavby atď.	25 kg	1,80	2,16
SX469887	XC	Cementová samonivelizačná stierka pre vrstvy od 2 do 10 mm vo vnútornom prostredí. Vhodná na podlahové vykurovanie. Stierku je možné použiť od 3 mm aj pre zaťaženie kolieskovými stoličkami. Stierka sa dobre rozlieva a brúsi.	25 kg	0,64	0,77
SX483097	XA	Samonivelizačná stierka na báze anhydritu, pre hrúbku vrstvy 1–10 mm, vhodná na vyhladenie a vyrovnávanie podkladov pod textilné a povlakové krytiny. Pri dodržaní min. hrúbky 3 mm je vhodná aj pod parkety, len v kombinácii s elastickými lepidlami SCHÖNOX.	25 kg	0,91	1,10

Dr. Schutz – ošetrovanie, čistenie a renovácia podlahovín









kód	názov	použitie	balenie	€/bal. bez DPH	€/bal. s DPH
CC0715075007 CC0715000590 CC0715001090	CC-PU-čistič	Ideálny čistiaci prípravok na čistenie po kladení a pre denné čistenie všetkých elastických podlahovín s výrobnou PU/PUR úpravou povrchu alebo s ochranným PU náterom. Vysoká čistiaca schopnosť. Rozpúšťa účinne nečistoty a tuky. Je možné používať v čistiacich automatoch. Spotreba: 750 ml = až 1 500 m ² .	750 ml 5 l 10 l	6,98 32,15 54,07	8,38 38,58 64,89
CC0617075007 CC0617000590 CC0617001090	CC-Základný čistiaci prípravok R	Na základné čistenie a na čistenie po kladení u prírodného linolea, PVC, CV a kaučukových podlahovín. Odstraňuje odolné nečistoty, staré vrstvy ošetrovacích prostriedkov, zvyšky lepidiel a pod. Ideálny tiež pre liate podlahy, dlažbu a kamenné podlahy. Pre materiál šetrná pH-hodnota. Spotreba: cca 3–5 litrov na 100 m ² .	750 ml 5 l 10 l	7,45 34,19 57,45	8,94 41,03 68,94
CC1320020007	CC-Elatex	Univerzálny odstraňovač škvŕn na odstraňovanie rýh od gumových podpätkov a tvrdošijných škvŕn, ako napr. zvyšky lepidiel, farby a pod.	200 ml	9,09	10,91
CC1301020007	Fleckenspray R	Profesionál medzi odstraňovačmi škvŕn. Receptúra na báze vysoko účinných aktívnych látok odstraňuje tvrdošijné nečistoty ako žuvačky, olej, tuky, asfalt, lepidlá, farby a pod.	200 ml	9,17	11,01
CC2617075007 CC2617000590 CC2617001090	CC-Mat-3000PU	Polyuretánovo-polymérna disperzia na ošetrovanie elastických podlahovín v objekte v prípade, že nie je možné použiť niektorú CC-Tvrdu ochrannú vrstvu alebo CC-PU-ochrannú vrstvu. Je ideálny na rýchle oživovanie podlahovín s výrobnou PU-úpravou povrchu. Optimálna predovšetkým na ošetrovanie elastických podlahovín v domácnosti. Matná optika. Protišmyková. Spotreba: cca 2,5 litru na 100 m ² jeden náter.	750 ml 5 l 10 l	9,56 62,19 114,50	11,48 74,63 137,41
CC2002075007 CC2002000590 CC2002001090	CC-Lesk-3000PU	Polyuretánovo-polymérna disperzia na ošetrovanie elastických podlahovín v objekte v prípade, že nie je možné použiť niektorú CC-Tvrdu ochrannú vrstvu alebo CC-PU-ochrannú vrstvu. Je ideálny na rýchle oživovanie podlahovín s výrobnou PU-úpravou povrchu. Optimálna predovšetkým na ošetrovanie elastických podlahovín v domácnosti. Lesklá optika. Protišmyková. Spotreba: cca 2,5 litru na 100 m ² jeden náter.	750 ml 5 l 10 l	8,27 54,15 90,31	9,92 64,98 108,37



Gerflor promo

	kód	názov	€/ks bez DPH	€/m ² s DPH
	MKT MONTERK L	Pracovné nohavice Gerflor s trakmi. Veľkosti 50–58.	47,05	56,47
	MKT MONTERK P	Pracovné nohavice Gerflor po pás. Veľkosti 50–58.	43,13	51,76
	MKT POLO	Polokošeľa Gerflor. Veľkosť S–XXL	19,60	23,52
	MKT TRIKO	Tričko Gerflor. Veľkosť S–XXL.	5,88	7,05
	MKT CAP	Šiltovka s logom	4,31	5,17
	MKT SALEK	Súprava 6 šálok na espresso, 60 ml	21,56	25,88
	MKT HRNEK	Hrnček na čaj s logom Gerflor, 250 ml	3,52	4,23
	MKT CARPHONEHOLDER	Držiak na mobil do autá	3,60	4,32

Gerflor promo

	kód	názov	€/ks bez DPH	€/m ² s DPH
	MKT HODINY	Hodiny.	29,41	35,29
	MKT DESTNIK	Dáždnik.	13,72	16,46
	MKT MOUSEPAD	Podložka pod myš.	3,92	4,70
	MKT NOTEPAD	Zápisník Gerflor, formát A5.	5,09	6,11
	MKT POWER-B	Powerbank 4 000 mAh	13,72	16,47
	MKT NT-KPENC	Blok s ceruzkou	9,80	11,76
	MKT PRO-PISKA USB	Prepisovačka + USB v jednom	8,62	10,35
	MKT CARDHOLDER	Puzdro na vizitky	1,76	2,11

POZNÁMKY

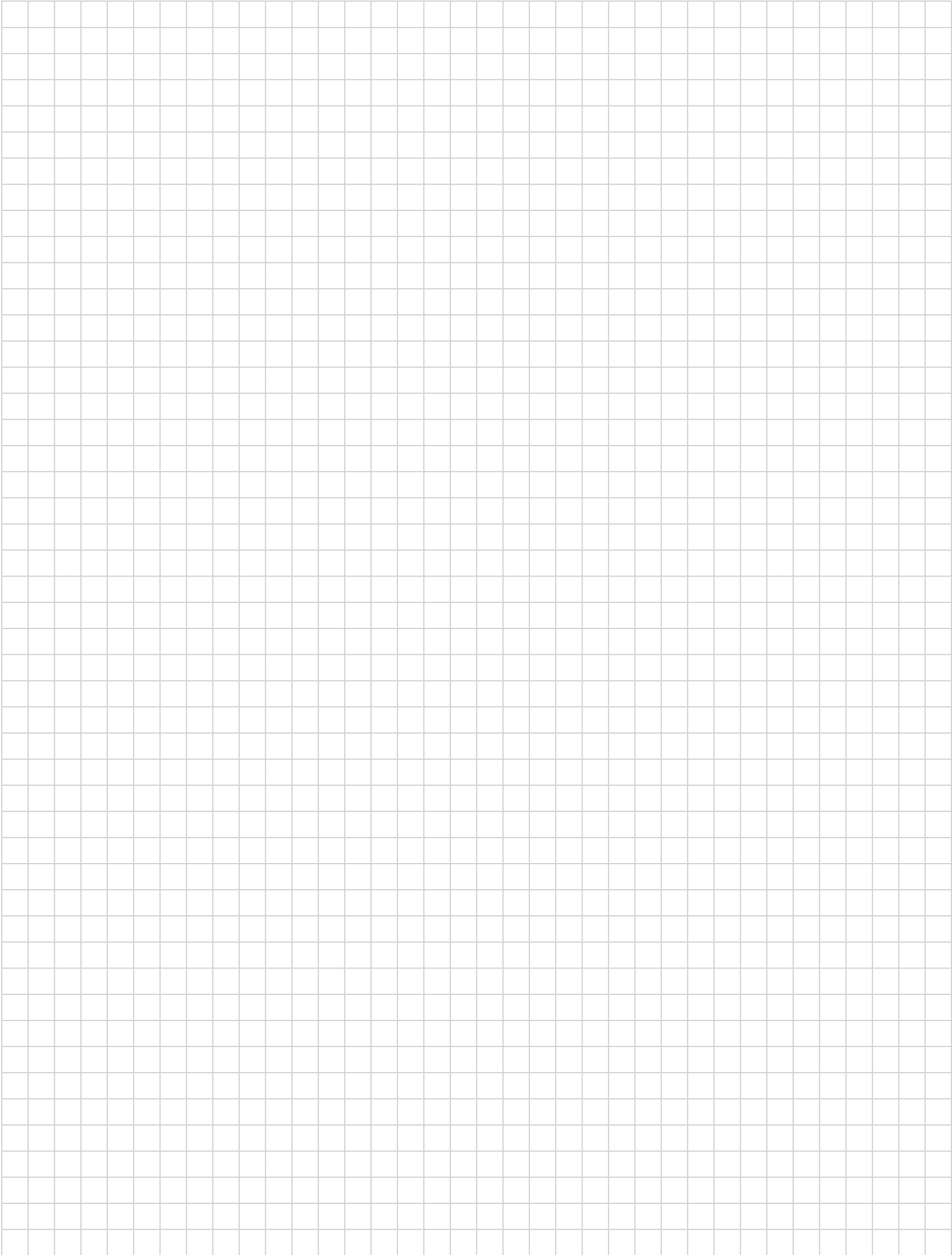

GERFLOR NA SIETI

Navštívte naše webové stránky, kde nájdete potrebné informácie o produktoch



Pripojte sa na tablete alebo smartfóne, ak ste kdekoľvek!



Gerflor.

Stay connected!



www.gerflor.com

#Gerflor

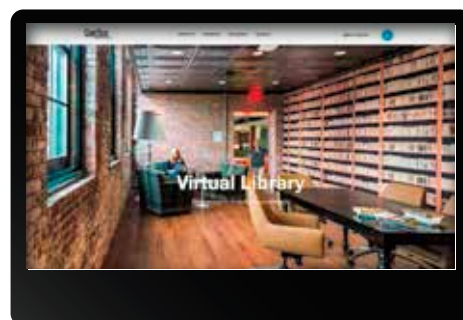

1 VIRTUÁLNA KNIŽNICA ON LINE

Vďaka novej virtuálnej knižnici nájdete všetkú dokumentáciu na jednom mieste.

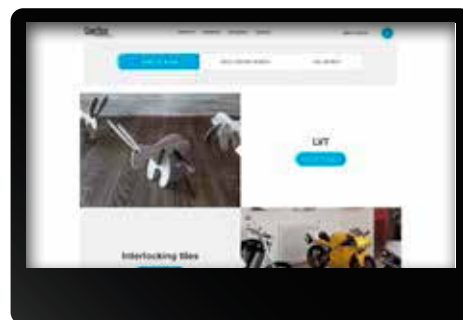

2 NOVÁ SEKCIA „SEGMENTY“

Nová navigácia podľa odvetví: nájdete tu vhodné produkty, referencie a odporúčania.

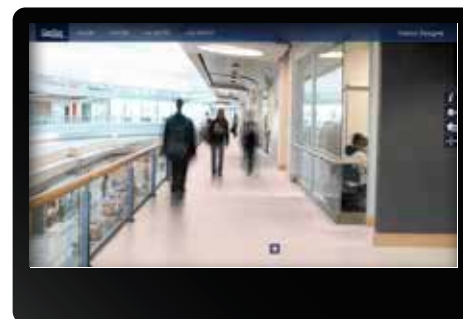

3 VIZUALIZÁCIA IZIEB „INTERIEROVÝ DESIGNER“

Vyberte si typ interiéru alebo nahrajte vlastnú fotografiu a vyberte si podlahu Gerflor. Výsledok uvidíte po pár kliknutiach!

Gerflor CZ s.r.o.

Na Statkách 585
783 01 Olomouc

IČ: 48399311

DIČ: CZ48399311

Tel.: +421 918 346 370

E-mail: regionsk@gerflor.com

Prevádzková doba showroom Olomouc:

Po–Št 7.00–16.30 hod

Pia 7.00–15.30 hod

gerflor.sk
gerflorSK.sk

ARCHITECTURE
DECORATION
SPORT
TECHNOSPECIFIC

**ZÁVÄZOK
K UDRŽATEĽNÉMU
ROZVOJU**



100 % v súlade
s REACH:
• Surovina
• Recyklovaný obsah



100% recyklovateľné
výrobky
Zameranie na stále
viac recyklovaný obsah



Najlepšie hodnotenie
na trhu
Riešenie bez lepidla



Najnižšie náklady na
životný cyklus

Gerflor
theflooringgroup